

Số 13/TM-CNHT.NCHN

Hà Nội, ngày 03 tháng 04 năm 2024

THƯ MỜI CHÀO GIÁ CẠNH TRANH

Kính mời: Quý nhà thầu

Chi nhánh Hà Tây - Công ty Cổ phần Tập đoàn Nam Cường Hà Nội tổ chức lựa chọn nhà thầu thực hiện gói thầu: “Thi công sửa chữa, cải tạo Công viên Âm nhạc - Khu D, KĐT Dương Nội”

Kính mời quý công ty tham gia chào giá gói thầu với các thông tin như sau:

- Tên gói thầu:** Thi công sửa chữa, cải tạo Công viên Âm nhạc - Khu D
- Địa điểm:** Khu ĐTM Dương Nội, quận Hà Đông, TP. Hà Nội.
- Thành phần, quy cách hồ sơ chào giá:** Theo hồ sơ mời chào giá cạnh tranh (kèm theo).
- Tiến độ thực hiện gói thầu dự kiến:** Hoàn thành trước ngày 30/6/2024
- Thời gian phát hành hồ sơ mời chào giá cạnh tranh:** từ 14h00 ngày 03 tháng 4 năm 2024.
- Thời gian nộp hồ sơ chào giá:** Trước 09h00 ngày 10 tháng 4 năm 2024.
- Hình thức nộp hồ sơ chào giá:**

- Nhà thầu nộp Bản cứng hồ sơ chào giá về địa chỉ:

Ban Hành chính - Phòng 515, Tòa nhà văn phòng Nam Cường, Km 4, Tố Hữu, La Khê, Hà Đông, Hà Nội.

- Thông tin giải đáp thắc mắc trong quá trình đấu thầu của Chủ đầu tư tại:

Ban Quản lý Đấu thầu;

Số Điện thoại: 024.63251888 (máy lẻ 2098);

Fax: 024.6325.1999.

Trân trọng kính mời!

Nơi nhận:

- Đăng trên website Tập đoàn Nam Cường;
- Gửi Email đến toàn bộ CBNV Tập đoàn.
- Lưu: Văn thư (bản gốc)
- Lưu: Đth (bản copy)

CHI NHÁNH HÀ TÂY
CÔNG TY CỔ PHẦN TẬP ĐOÀN
NAM CƯỜNG HÀ NỘI



GIÁM ĐỐC

Nguyễn Đức Vinh

HỒ SƠ MỜI CHÀO GIÁ CẠNH TRANH

Gói thầu : Thi công sửa chữa, cải tạo công viên Âm nhạc - Khu D

Địa điểm : Khu ĐTM Dương Nội, quận Hà Đông, TP. Hà Nội.

Hà Nội, ngày 03. tháng 04. năm 2024

 BÊN MỜI THẦU



GIÁM ĐỐC

Nguyễn Đức Linh

Hà Nội, 2024

CHƯƠNG I: THÔNG TIN GÓI THẦU VÀ QUY ĐỊNH CHUNG VỀ HỒ SƠ

I THÔNG TIN GÓI THẦU		
1	Bên mời thầu	CHI NHÁNH HÀ TÂY - CÔNG TY CỔ PHẦN TẬP ĐOÀN NAM CƯỜNG HÀ NỘI
2	Gói thầu	Thi công sửa chữa, cải tạo công viên Âm nhạc - Khu D
3	Địa điểm	Khu ĐTM Dương Nội, quận Hà Đông, TP. Hà Nội.
4	Nguồn vốn	Vốn tự có của chủ đầu tư, vốn vay tín dụng và vốn huy động hợp pháp.
5	Nội dung, khối lượng công việc	Thi công sửa chữa, cải tạo công viên Âm nhạc - Khu D – KĐT Dương Nội theo bảng khối lượng và hồ sơ thiết kế hạng mục đi kèm.
6	Tiến độ thực hiện	Hoàn thành trước ngày 30/6/2024
II HÌNH THỨC HỢP ĐỒNG VÀ CÁC ĐIỀU KHOẢN TÀI CHÍNH THƯƠNG MẠI		
1	Hình thức hợp đồng	Hợp đồng đơn giá cố định
2	Các điều khoản tài chính thương mại của hợp đồng	<ul style="list-style-type: none">- Bảo đảm thực hiện hợp đồng: 10%- Tạm ứng: 20% giá trị hợp đồng. Thu hồi theo tỷ lệ tương ứng bắt đầu từ đợt thanh toán đầu tiên cho và hết tạm ứng khi giá trị thanh toán đạt 70% giá trị Hợp đồng.- Bảo lãnh tạm ứng: Có thực hiện- Thanh toán: Thanh toán đến 85% giá trị khối lượng công việc hoàn thành được nghiệm thu. Bao gồm khấu trừ tỷ lệ tương ứng.- Quyết toán: 100% giá trị quyết toán khi hoàn thành ngay sau khi hoàn thành công việc được Chủ đầu tư tiến hành nghiệm thu, bàn giao hạng mục đưa vào sử dụng.Giữ lại 5% giá trị quyết toán trong vòng 12 tháng kể từ ngày đưa ký biên bản đưa bản đưa vào sử dụng.Thanh toán giá trị giữ lại theo từng hạng mục khi nhà thầu nộp bảo lãnh bảo hành.
3	Bảo hành	12 tháng kể từ ngày ký biên bản nghiệm thu đưa vào sử dụng
III NỘI DUNG HỒ SƠ CHÀO GIÁ.		
1	Bảng chào giá	- Đơn chào giá kèm theo các bảng tính chi tiết

2	Tài liệu chứng minh năng lực nhà thầu	<ul style="list-style-type: none"> + Hồ sơ năng lực của Nhà thầu. + Đăng ký kinh doanh, chứng chỉ năng lực hoạt động xây dựng chứng minh có ngành nghề phù hợp với nội dung gói thầu. + 01 hợp đồng tương tự mà nhà thầu đã hoàn thành trong 03 năm gần nhất có quy mô, tính chất tương tự với gói thầu. (bản sao y công chứng hoặc có xác nhận của Nhà thầu).
3	Yêu cầu kỹ thuật	<ul style="list-style-type: none"> - Yêu cầu nhà thầu khảo sát hiện trạng để đề xuất phương án, biện pháp thi công. - Nhân sự chỉ huy trưởng, cán bộ kỹ thuật phải đủ năng lực theo quy định (có đầy đủ chứng chỉ năng lực hoạt động xây dựng - giám sát thi công hạ tầng kỹ thuật/giao thông). Số lượng công nhân đáp ứng tiến độ thi công yêu cầu. - Đầy đủ máy móc phục vụ thi công.
3	Hình thức nộp hồ sơ chào giá	Nhà thầu nộp Bản cứng hồ sơ chào giá về địa chỉ: Ban Hành chính - Phòng 515, Tòa nhà văn phòng Nam Cường, Km 4, Tố Hữu, La Khê, Hà Đông, Hà Nội.
4	Chữ ký trong Hồ sơ chào giá	<ul style="list-style-type: none"> - Đơn chào giá và các biểu mẫu khác phải được đại diện hợp pháp của nhà thầu ký tên và đóng dấu. - Chữ ký của người đại diện hợp pháp của nhà thầu (là người đại diện theo pháp luật của Nhà thầu hoặc người được ủy quyền kèm theo giấy ủy quyền hợp lệ).
5	Niêm phong và cách ghi trên túi đựng Hồ sơ chào giá	<ul style="list-style-type: none"> - Hồ sơ chào giá phải được đựng trong túi có niêm phong bên ngoài (cách đánh dấu niêm phong do nhà thầu tự quy định, bên mời thầu sẽ không nhận các túi hồ sơ không được niêm phong). - Trên túi đựng hồ sơ chào giá nhà thầu ghi rõ các thông tin về tên, địa chỉ, điện thoại của nhà thầu, tên gói thầu, bản gốc hoặc bản chụp.
6	Thời Hạn nộp Hồ sơ chào giá	Hồ sơ nộp trước: 09h00 ngày 10 tháng 4 năm 2024.
7	Thời gian có hiệu lực của hồ sơ chào giá	30 ngày.
IV NỘI DUNG KHÁC		
1	Mở Hồ sơ chào giá	Việc mở hồ sơ chào giá sẽ được Tổ chuyên gia của Chủ đầu tư tự thực hiện, phân tích và đánh giá.
2	Nhà thầu cần làm rõ thông tin trong Hồ sơ mời chào giá cạnh tranh	Trường hợp Nhà thầu cần làm rõ thông tin trong Hồ sơ mời chào giá cạnh tranh, Nhà thầu phải gửi đề nghị (một lần duy nhất) cho Bên mời thầu về việc đề nghị làm rõ HSMCGCT (Nếu có yêu cầu cần làm rõ: mặt bằng, khối lượng...).

		Liên hệ: Ban Quản lý Đấu thầu; Phòng 402, Tầng 4, Toà nhà Văn phòng Nam Cường, Km số 4 Khu Đô thị Dương Nội, Đường Tố Hữu, Quận Hà Đông, Thành phố Hà Nội; Điện thoại: 024.63251888 (máy lẻ 2098); Email: Bandauthau@namcuong.com.vn .
3	Khảo sát hiện trường	Nhà thầu có nhu cầu khảo sát hiện trường đề nghị liên hệ: Mr Triu – Ban QLDA Dương Nội: 0974.236.246; hoặc Mr Thịnh – Ban QLDA Dương Nội: 0984.874.032

CHƯƠNG II: BẢN VẼ, TIÊN LƯỢNG MỜI THẦU

(Kèm theo HSMCG)

Bao gồm:

- Bản Bảng Tiên lượng mời thầu và Danh mục vật tư.
- Bản vẽ Thiết kế hạng mục.

CHƯƠNG III: TÀI LIỆU THAM CHIẾU

(Kèm theo HSMCG)

Bao gồm:

- Bản mẫu hợp đồng xây dựng.

CHƯƠNG IV: CÁC NỘI DUNG KHÁC

Bao gồm:

- Cam kết chính trực và bảo mật thông tin đấu thầu.
- Thông báo về chống hoạt động tham nhũng, gian lận trong công tác đấu thầu.

CỘNG HOÀ XÃ HỘI CHỦ NGHĨA VIỆT NAM
Độc lập – Tự do – Hạnh phúc

HỢP ĐỒNG THI CÔNG XÂY DỰNG
Số:/2023/HĐTCXD/NC-

Gói thầu:
Công trình:
Dự án:

Giữa

CÔNG TY CỔ PHẦN TẬP ĐOÀN NAM CƯỜNG HÀ NỘI

Và

CÔNG TY

Hà Nội, tháng ... năm 2023

MỤC LỤC:

Điều 1. ĐỊNH NGHĨA VÀ THUẬT NGỮ.....	5
Điều 2. HỒ SƠ HỢP ĐỒNG	6
Điều 3. NỘI DUNG CÔNG VIỆC	6
Điều 4. YÊU CẦU VỀ KỸ THUẬT, TIÊU CHUẨN VÀ CHẤT LƯỢNG	7
Điều 5. TRÁCH NHIỆM ĐỐI VỚI CÁC SAI SÓT.....	7
Điều 6. THỜI GIAN VÀ TIẾN ĐỘ THỰC HIỆN.....	8
Điều 7. GIÁ TRỊ HỢP ĐỒNG.....	9
Điều 8. TẠM ỨNG, THANH TOÁN, QUYẾT TOÁN HỢP ĐỒNG.....	11
Điều 9. BẢO LÃNH TẠM ỨNG VÀ BẢO LÃNH THỰC HIỆN HỢP ĐỒNG.....	16
Điều 10. BẢO HIỂM, BẢO HÀNH	17
Điều 11. NGHIỆM THU VÀ BÀN GIAO	18
Điều 12. QUYỀN VÀ NGHĨA VỤ CỦA CHỦ ĐẦU TƯ	19
Điều 13. QUYỀN VÀ NGHĨA VỤ CỦA NHÀ THẦU	20
Điều 14. QUYỀN VÀ NGHĨA VỤ CỦA TƯ VẤN GIÁM SÁT	25
Điều 15. VI PHẠM VÀ XỬ LÝ VI PHẠM.....	25
Điều 16. THÔNG BÁO	30
Điều 17. TRANH CHẤP VÀ GIẢI QUYẾT TRANH CHẤP	31
Điều 18. BẤT KHẢ KHÁNG.....	31
Điều 19. HIỆU LỰC HỢP ĐỒNG	32
Điều 20. ĐIỀU KHOẢN CHUNG.....	32

PHẦN I. CĂN CỨ CỦA HỢP ĐỒNG

- Bộ Luật Dân sự số 91/2015/QH13 ngày 24/11/2015 của Quốc hội nước Cộng hoà Xã hội Chủ nghĩa Việt Nam và các văn bản sửa đổi, bổ sung, hướng dẫn thi hành;
- Luật Xây dựng số 50/2014/QH13 ngày 18/6/2014 của Quốc hội nước Cộng hoà Xã hội Chủ nghĩa Việt Nam và các văn bản sửa đổi, bổ sung, hướng dẫn thi hành;
- Luật Xây dựng số 62/2020/QH14 ngày 17/6/2020 của Quốc hội nước Cộng hoà Xã hội Chủ nghĩa Việt Nam sửa đổi, bổ sung một số điều của Luật Xây dựng số 50/2014/QH13;
- Luật Đấu thầu số 43/2013/QH13 ngày 26/11/2013 của Quốc hội nước Cộng hoà Xã hội Chủ nghĩa Việt Nam và các văn bản sửa đổi, bổ sung, hướng dẫn thi hành;
- Nghị định số 37/2015/NĐ-CP ngày 22/4/2015 của Chính phủ về hợp đồng trong hoạt động xây dựng;
- Nghị định 06/2021/NĐ-CP ngày 26/01/2021 của Chính phủ hướng dẫn về quản lý chất lượng, thi công xây dựng và bảo trì công trình xây dựng;
- Nghị định 15/2021/NĐ-CP ngày 03/3/2021 của Chính phủ quy định chi tiết một số nội dung về về quản lý dự án đầu tư xây dựng;
- Quyết định số

Hợp đồng này được lập ngày... tháng... năm 20... tại trụ sở của Công ty Cổ phần Tập đoàn Nam Cường Hà Nội, có địa chỉ tại: Km4 đường Lê Văn Lương kéo dài, phường La Khê, quận Hà Đông, thành phố Hà Nội; giữa và bởi hai Bên sau đây:

PHẦN II. HAI BÊN KÝ HỢP ĐỒNG

I. CHỦ ĐẦU TƯ (BÊN A):

[Lưu ý: Đối với trường hợp Chi nhánh ký: Nếu là **Chi nhánh hạch toán độc lập** thì chỉ cần ghi thông tin của Chi nhánh và ghi thông số của Văn bản ủy quyền tại phần cuối của bảng này. Nếu là **Chi nhánh hạch toán phụ thuộc** thì cần ghi thông tin của Tập đoàn và ghi đơn vị thực hiện là Chi nhánh, vẫn ghi văn bản ủy quyền ở phần cuối bảng.]

CÔNG TY CỔ PHẦN TẬP ĐOÀN NAM CƯỜNG HÀ NỘI	
Giấy CNĐKKD số:	
Địa chỉ trụ sở chính:	
Địa chỉ liên hệ:	
Điện thoại:	
Fax:	
Số tài khoản:	
Đại diện theo pháp luật:	
Chức vụ:	
Đơn vị thực hiện theo uỷ quyền:	
Đại diện:	
Theo văn bản uỷ quyền số:	

II. NHÀ THẦU (BÊN B):

CÔNG TY	
Giấy CNĐKKD số:	
Địa chỉ trụ sở chính:	
Địa chỉ liên hệ:	
Điện thoại:	
Fax:	
Số tài khoản:	
Đại diện theo pháp luật:	
Chức vụ:	

Sau khi khảo sát mặt bằng hiện trạng, nghiên cứu hồ sơ thiết kế và thương thảo, hai bên thoả thuận thống nhất ký kết hợp đồng kinh tế về việc giao nhận thầu thi công xây lắp với những điều khoản và điều kiện như sau:

Điều 1. ĐỊNH NGHĨA VÀ THUẬT NGỮ

Trong Hợp đồng này, các từ và thuật ngữ được hiểu như sau:

- 1.1. “**Công trình**”: là Công trình
- 1.2. “**Dự án**”: là Dự án
- 1.3. “**Chủ Đầu tư**”: là Công ty Cổ phần Tập đoàn Nam Cường Hà Nội (Tập đoàn Nam Cường);
- 1.4. “**Đại diện Chủ Đầu tư**”: là ..(nếu có)
- 1.5. “**Ban Quản lý dự án của Chủ đầu tư**”: là tổ chức được thành lập theo quyết định của Chủ đầu tư để thực hiện quản lý dự án tại công trường theo quy định;
- 1.6. “**Cán bộ giám sát của Chủ Đầu tư**”: là các cán bộ kỹ thuật có chuyên môn và năng lực do Chủ Đầu tư cử đến công trường phối hợp với Nhà thầu và Tư vấn Giám sát trong hoạt động quản lý dự án công trình xây dựng trong quá trình thi công xây dựng của Nhà thầu;
- 1.7. “**Hợp đồng**”: là hợp đồng thi công xây dựng này;
- 1.8. “**Nhà thầu**”: là Công ty với thông tin đã đề cập trong phần hai Bên tham gia hợp đồng và những tổ chức/cá nhân có quyền kế thừa hợp pháp của Nhà thầu mà không phải bất kì đối tượng nào do người đó uỷ quyền; “**Tư vấn giám sát**”: là đơn vị được Chủ Đầu tư chỉ định làm công tác giám sát thi công xây dựng công trình, hạng mục công trình và được Chủ Đầu tư thông báo cho Nhà thầu;
- 1.9. “**Giám sát thi công**”: là công việc mà Tư vấn giám sát và Cán bộ giám sát thi công có quyền đại diện cho Chủ Đầu tư thực hiện nhằm tư vấn, kiểm tra, giám sát việc thi công, lắp đặt công trình của Nhà thầu theo quy định của Hợp đồng;
- 1.10. “**Đặc điểm kỹ thuật**”: là đặc tính kỹ thuật riêng của Gói thầu ghi trong Hợp đồng;
- 1.11. “**Yêu cầu kỹ thuật**”: là các yêu cầu kỹ thuật của công trình kèm theo trong Hợp đồng và những sửa đổi, bổ sung của đơn vị thiết kế và Chủ Đầu tư;
- 1.12. “**Bên**”: là Chủ Đầu tư hoặc Nhà thầu tùy theo ngữ cảnh diễn đạt;
- 1.13. “**Hai Bên**”: là Chủ Đầu tư và Nhà thầu trong Hợp đồng này;
- 1.14. “**Các Bên**”: là Chủ Đầu tư, Nhà thầu, Tư vấn giám sát hoặc bên thứ ba bất kì được đề cập đến trong Hợp đồng này;
- 1.15. “**Ngày khởi công**”: là ngày tháng năm mà Chủ Đầu tư ấn định để Nhà thầu bắt đầu thi công công trình;
- 1.16. “**Ngày**”: là các ngày tính theo dương lịch, tính liên tục kể cả ngày nghỉ cuối tuần và ngày lễ;
- 1.17. “**Ngày làm việc**”: là ngày dương lịch, trừ Chủ Nhật và các ngày nghỉ, ngày lễ, Tết theo quy định của pháp luật.
- 1.18. “**Tháng**”: là các tháng tính theo dương lịch;
- 1.19. “**Biên bản nghiệm thu**”: là văn bản ghi các nội dung nghiệm thu của Chủ Đầu tư và các thành viên tham gia nghiệm thu ký tên, làm cơ sở pháp lý cho việc thanh quyết toán gói thầu và Công trình;
- 1.20. “**Sai sót**”: là bất kì phần nào của Công trình chưa hoàn thành theo đúng Hợp đồng;

- 1.21. **“Thời hạn hoàn thành”**: là thời gian để hoàn thành công trình hoặc hạng mục công trình đưa vào sử dụng;
- 1.22. **“Bất khả kháng”**: được định nghĩa và quy định tại Điều 18 của Hợp đồng này;
- 1.23. **“Luật” hoặc “pháp luật”**: là toàn bộ hệ thống luật pháp của nước Cộng hòa Xã hội Chủ nghĩa Việt Nam và các văn bản sửa đổi, bổ sung, hướng dẫn thi hành;
- 1.24. **“Công trường”**: là địa điểm Chủ Đầu tư giao cho Nhà thầu để thi công công trình;
- 1.25. **“Thay đổi”**: là sự thay đổi hoặc điều chỉnh về phạm vi công việc, chỉ dẫn kỹ thuật, bản vẽ thiết kế, giá hợp đồng hoặc tiến độ thi công khi có sự chấp thuận bằng văn bản của Chủ Đầu tư.
- 1.26. **“Vi phạm hợp đồng”**: là việc một Bên vi phạm một, một số hoặc toàn bộ nghĩa vụ quy định tại Hợp đồng này. Để làm rõ, hai Bên công nhận rằng, việc một Bên vi phạm một phần nghĩa vụ cũng bị coi là vi phạm Hợp đồng.

Điều 2. HỒ SƠ HỢP ĐỒNG

- 2.1. Hồ sơ hợp đồng gồm thỏa thuận hợp đồng này và các tài liệu kèm theo hợp đồng.
- 2.2. Các tài liệu kèm theo hợp đồng là một bộ phận không tách rời của hợp đồng, bao gồm:
 - a) Quyết định giao thầu;
 - b) Hợp đồng;
 - c) Các phụ lục của hợp đồng;
 - d) Hồ sơ thiết kế được phê duyệt;
 - e) Tiêu chuẩn kỹ thuật dự án;
 - f) Nội dung Quy chế phạt vi phạm chỉ dẫn ban hành kèm theo quyết định số 66a/QĐ-NCHN ngày 18/3/2013 của Tổng Giám đốc Công ty cổ phần Nam Cường Hà Nội và các văn bản sửa đổi, bổ sung, thay thế của Văn bản này.
 - g) Các tài liệu khác có liên quan.

Điều 3. NỘI DUNG CÔNG VIỆC

Chủ Đầu tư đồng ý giao và Nhà thầu đồng ý nhận thực hiện thi công xây dựng công trình với các nội dung cụ thể như sau:

- Gói thầu:
- Phạm vi công việc: *[Mô tả các nội dung công việc chính của Hợp đồng để xác định rõ các công việc này nhà thầu phải làm và đã bao gồm trong giá gói thầu - Ban chủ trì soạn thảo Hợp đồng [Dth] triển khai chi tiết cho phù hợp với tính chất của từng Hợp đồng].*
- Khối lượng công việc thực hiện: Được mô tả chi tiết tại: Bảng tổng hợp giá trị và khối lượng đính kèm Hợp đồng này. Bảng tổng hợp giá trị và khối lượng này sẽ là cơ sở để hai Bên tiến hành nghiệm thu, thanh toán, quyết toán và thanh lý hợp đồng.

Nhà thầu có trách nhiệm thực hiện đúng theo hồ sơ thiết kế bản vẽ thi công, thuyết minh thiết kế và các chỉ dẫn kỹ thuật đã được Chủ Đầu tư phê duyệt, nghiệm thu và bàn giao đảm bảo chất lượng, tiến độ, an toàn trên cơ sở tuân thủ các yêu cầu của Chủ Đầu tư, theo quy định tại Hợp đồng này và theo quy định của pháp luật.

Điều 4. YÊU CẦU VỀ KỸ THUẬT, TIÊU CHUẨN VÀ CHẤT LƯỢNG

Nhà thầu phải hoàn toàn chịu trách nhiệm về tiêu chuẩn, chất lượng, kỹ thuật và về an toàn của Công trình và các trang thiết bị do mình xây lắp trước Chủ Đầu tư và pháp luật đồng thời phải đáp ứng các điều kiện sau đây:

- 4.1 Nhà thầu cam kết thực hiện và hoàn thành đầy đủ công việc theo Hợp đồng này theo đúng hồ sơ thiết kế bản vẽ thi công đã được Chủ Đầu tư phê duyệt, đảm bảo sự bền vững, chính xác của các kết cấu xây dựng và thiết bị lắp đặt theo quy chuẩn, tiêu chuẩn xây dựng Việt Nam hiện hành để công trình vận hành ổn định trong quá trình khai thác; và
- 4.2 Nhà thầu đảm bảo rằng toàn bộ các vật tư, vật liệu sử dụng trong thi công phải đáp ứng được các yêu cầu về tiêu chuẩn thiết kế, chỉ dẫn kỹ thuật và theo đúng chủng loại, số lượng đã được Chủ Đầu tư phê duyệt; và
- 4.3 Tuân thủ nghiêm ngặt các quy định về quản lý chất lượng công trình xây dựng theo các văn bản, quy định của pháp luật trong lĩnh vực xây dựng hiện hành (bao gồm trách nhiệm của Nhà thầu đối với việc bảo hành công trình). Đảm bảo và cam kết rằng Chủ Đầu tư và/hoặc đơn vị tư vấn giám sát có quyền kiểm tra bất cứ khâu nào trong quá trình thi công, xây dựng và cung cấp, lắp đặt các trang thiết bị Công trình của Nhà thầu; và
- 4.4 Các vật tư, vật liệu, thiết bị được cung cấp và lắp đặt cho công trình phải phù hợp với công trình theo yêu cầu của Dự án và phải hoàn toàn mới 100%, chưa qua sử dụng và được chế tạo, lắp đặt theo đúng quy chuẩn, tiêu chuẩn của Nhà nước hiện hành.
- 4.5 Nhà thầu phải đảm bảo chất lượng của tất cả các công tác liên quan đến việc thi công hạng mục công trình.

Điều 5. TRÁCH NHIỆM ĐỐI VỚI CÁC SAI SÓT

5.1 Trách nhiệm đối với các sai sót:

Khi có sai sót xảy ra thì ngoài việc áp dụng các quy định tại Điều 15 của Hợp đồng, Chủ đầu tư có quyền áp dụng các biện pháp sau:

- a) Khi có sai sót xảy ra hai Bên sẽ lập biên bản và ấn định thời gian sửa chữa sai sót, bằng kinh phí của mình Nhà thầu phải hoàn thành các công việc tồn đọng trước khi nghiệm thu, bàn giao trong khoảng thời gian hợp lý mà Chủ đầu tư yêu cầu [kể cả đối với các sai sót do nhà thầu phụ (nếu có) gây ra];
- b) Trường hợp không sửa chữa được sai sót theo quy định tại thời điểm quy định trong biên bản yêu cầu sửa chữa sai sót của Chủ đầu tư, Chủ đầu tư có thể tự tiến hành công việc hoặc thuê người khác sửa chữa mà Nhà thầu phải chịu mọi chi phí phát sinh liên quan đến việc sửa chữa sai sót nói trên (Nhà thầu không được kiến nghị về chi phí sửa chữa nếu không cung cấp được tài liệu chứng minh sự thiếu chính xác trong cách xác định chi phí sửa chữa của Chủ đầu tư). Nhà thầu không phải chịu trách nhiệm về công việc sửa chữa nhưng vẫn phải chịu trách nhiệm tiếp tục thực hiện nghĩa vụ của mình đối với hợp đồng này.
- c) Nếu sai sót và hư hỏng không thể sửa chữa ngay trên công trường được và được Chủ đầu tư đồng ý, Nhà thầu có thể chuyển khối công trường thiết bị hoặc cấu kiện bị sai sót hay hư hỏng

để sửa chữa. Thời gian sửa chữa sai sót của Nhà thầu không được cộng thêm vào thời gian của tiến độ thi công.

5.2 Các kiểm định thêm:

Nếu việc sửa chữa sai sót hoặc hư hỏng làm ảnh hưởng đến sự vận hành của công trình, Chủ đầu tư có thể yêu cầu Nhà thầu tiến hành bất kỳ cuộc kiểm định nào nêu trong Hợp đồng bao gồm cả các cuộc kiểm định khi hoàn thành và kiểm định sau khi hoàn thành. Yêu cầu này được thông báo trong khoảng thời gian ngày sau khi đã sửa chữa sai sót hoặc hư hỏng.

Các kiểm định này phải được tiến hành theo các điều kiện được áp dụng cho các cuộc kiểm định khác của Chủ đầu tư, chỉ khác là được tiến hành bằng kinh phí của Nhà thầu.

Điều 6. THỜI GIAN VÀ TIẾN ĐỘ THỰC HIỆN

6.1 Thời gian hoàn thành:

Nhà thầu sẽ hoàn thành toàn bộ việc xây lắp, thi công công trình trong khoảng thời gian là: ... ngày kể từ ngày khởi công như quy định tại Điều 6.2 Điều này. Thời gian hoàn thành này bao gồm cả ngày nghỉ cuối tuần và không bao gồm các ngày nghỉ lễ, tết theo quy định của Bộ luật Lao động hiện hành [*tính trừ hay không tính trừ chủ nhật, ngày lễ theo yêu cầu gói thầu và kết quả đàm phán được duyệt*]

6.2 Ngày khởi công:

Chủ Đầu tư có trách nhiệm bàn giao mặt bằng đủ điều kiện thi công cho Nhà thầu. Việc bàn giao mặt bằng đủ điều kiện thi công sẽ được hai Bên thống nhất, lập thành văn bản. Ngày khởi công được quy định cụ thể như sau:

- (a) Trong trường hợp Nhà thầu nộp hồ sơ tạm ứng trong vòng ... ngày kể từ ngày hợp đồng được ký kết, ngày khởi công là ngày Chủ đầu tư hoàn thành nghĩa vụ chuyển tiền tạm ứng theo Hợp đồng cho Nhà thầu và Chủ đầu tư bàn giao mặt bằng đủ điều kiện thi công cho Nhà thầu (*tùy thời điểm nào đến sau*);
- (b) Đối với trường hợp Nhà thầu không nộp hồ sơ tạm ứng trong vòng ... ngày kể từ ngày hợp đồng được ký kết [*hoặc hợp đồng không quy định tạm ứng*] ngày khởi công là ngày Hợp đồng được ký kết và Chủ Đầu tư bàn giao mặt bằng đủ điều kiện thi công cho Nhà thầu (*Tùy thời điểm nào đến sau*);

6.3 Tiến độ thực hiện Hợp đồng:

- (a) Trong vòng ... (...) ngày kể từ ngày Hợp đồng có hiệu lực, Nhà thầu có nghĩa vụ lập và trình Chủ Đầu tư xem xét Bản tiến độ thi công chi tiết. Trong trường hợp Bản tiến độ thi công do Nhà thầu lập không phù hợp với tiến độ thực tế và/hoặc quy định của Hợp đồng này, Chủ Đầu tư có quyền yêu cầu Nhà thầu chỉnh sửa Bản tiến độ thi công và Nhà thầu có trách nhiệm phải hoàn thành việc chỉnh sửa này trong vòng (...) ngày kể từ ngày nhận được yêu cầu của Chủ Đầu tư.
- (b) Nhà thầu có trách nhiệm phải thực hiện theo đúng tiến độ thi công đã lập và đã được Chủ đầu tư phê duyệt, đảm bảo thi công công trình đúng thời hạn.

6.4 Gia hạn thời gian hoàn thành:

- (a). Khi xảy ra một trong những sự kiện sau đây, Nhà thầu có quyền yêu cầu gia hạn thời gian hoàn thành công trình:

- i. Theo một yêu cầu phát sinh mới của Chủ Đầu tư dẫn tới sự thay đổi về phạm vi công việc, thiết kế, biện pháp thi công làm ảnh hưởng đến tiến độ thực hiện Hợp đồng; hoặc:
 - ii. Do sự kiện bất khả kháng như quy định tại Điều 18 Hợp đồng này; hoặc:
 - iii. Mưa lớn khiến cho Nhà thầu không thể tiến hành thi công. Trong trường hợp này, thời gian không thể thi công (vì lý do mưa lớn, và/hoặc hậu quả của mưa lớn) phải được ghi rõ và phải được xác nhận bởi trưởng đoàn TVGS (nếu có) và trưởng Ban QLDA của Chủ đầu tư trong Nhật ký thi công;
 - iv. Sự chậm trễ, trở ngại trên công trường do Chủ Đầu tư và/hoặc các Nhà thầu khác của Chủ Đầu tư gây ra khiến cho Nhà thầu không thể thực hiện thi công, bao gồm:
 - iv.1. Chủ Đầu tư chậm trễ trong việc bàn giao mặt bằng thi công cho Nhà thầu và nhà thầu đã gửi công văn cảnh báo Chủ đầu tư trước khi đến hạn bàn giao mặt bằng;
 - iv.2. Chủ Đầu tư không nghiệm thu đúng theo thời hạn quy định tại Hợp đồng này;
 - iv.3. Các Nhà thầu khác thực hiện thi công làm ảnh hưởng đến việc thi công của Nhà thầu gây nên sự chậm trễ so với tiến độ thi công. Trong trường hợp này Nhà thầu phải thông báo bằng công văn trước khi xảy ra việc ảnh hưởng cho Chủ Đầu tư và Chủ Đầu tư là bên có quyền xác nhận hoặc quyết định về thời gian chậm trễ này;
 - iv.4. Chủ Đầu tư không thực hiện nghĩa vụ thanh toán theo đúng quy định tại Hợp đồng này.

Trong các trường hợp nêu trên, Nhà thầu phải chứng minh được bằng các bằng chứng có tính pháp lý rằng việc thi công không thể được tiến hành do các hành vi vi phạm nêu trên của Chủ Đầu tư và khoảng thời gian chậm thi công có nguyên nhân trực tiếp từ các vi phạm trên. Khi đó, khoảng thời gian ngừng thi công sẽ được cộng thêm vào khoảng thời gian hoàn thành và Nhà thầu không phải chịu bất kì chế tài phạt vi phạm nào do việc chậm thi công này gây ra.
 - v. Theo yêu cầu của Chủ Đầu tư.
- (b). Trong những trường hợp nêu trên, Chủ Đầu tư và Nhà thầu tiến hành bàn bạc, lập lại tiến độ thi công phần còn lại của công trình.

Điều 7. GIÁ TRỊ HỢP ĐỒNG

7.1 Loại Hợp đồng

Hợp đồng đơn giá cố định *hoặc* Hợp đồng đơn giá điều chỉnh *hoặc* Hợp đồng trọn gói *[lựa chọn 1 trong 3]*.

7.2 Giá trị Hợp đồng

Giá trị Hợp đồng là: VNĐ (Bằng chữ:).

Chi tiết giá hợp đồng được nêu trong Bảng tổng hợp giá trị và khối lượng kèm theo hợp đồng;

Giá trị Hợp đồng trên đã bao gồm thuế giá trị gia tăng (VAT) và bao gồm toàn bộ chi phí để thực hiện công việc theo hợp đồng, bản quyền, lợi nhuận của Nhà thầu và tất cả các thuế liên quan đến công việc theo quy định của Pháp luật. *[tùy vào từng gói thầu]*

7.3 Giá trị hợp đồng trên được điều chỉnh trong các trường hợp sau:

[Lựa chọn một trong các loại hợp đồng: Trọn gói; đơn giá cố định; đơn giá điều chỉnh]

✓ **Đối với hợp đồng trọn gói :**

Hai bên đàm phán ký Phụ lục Hợp đồng làm cơ sở điều chỉnh giá trị hợp đồng trong các trường hợp sau đây:

- (a) Bổ sung, điều chỉnh hồ sơ thiết kế được duyệt, điều chỉnh khối lượng thực hiện hoặc thay đổi chủng loại vật tư, thiết bị so với Hợp đồng theo yêu cầu của Chủ đầu tư bao gồm:
 - i. Bổ sung điều chỉnh thiết kế được duyệt dẫn đến bổ sung, điều chỉnh phạm vi công việc, khối lượng thực hiện của Hợp đồng;
 - ii. Điều chỉnh phạm vi công việc của hợp đồng;
 - iii. Thay đổi chủng loại vật tư thiết bị so với Hợp đồng.
- Nếu khối lượng phát sinh đã có đơn giá ghi trong Hợp đồng thì giá trị phần khối lượng phát sinh được tính theo đơn giá trong Hợp đồng;
- Nếu khối lượng công việc phát sinh không có đơn giá ghi trong Hợp đồng thì hai Bên sẽ tiến hành đàm phán, thỏa thuận đơn giá cho phần khối lượng công việc phát sinh để làm cơ sở thanh toán.
- Những hạng mục công trình/công việc không thực hiện theo hồ sơ thiết kế kèm theo hợp đồng đã ký: áp dụng đơn giá trong hợp đồng để điều chỉnh giảm giá hợp đồng.

(Khi ký hợp đồng trọn gói, các bên cần có bảng đơn giá kèm theo để thuận lợi cho việc điều chỉnh giảm, và bảng đơn giá này chỉ dùng để điều chỉnh giá đối với khối lượng không thực hiện trong hợp đồng).

- (b) Trường hợp bất khả kháng.

Trong trường hợp xảy ra sự kiện bất khả kháng như quy định tại Điều 18 của Hợp đồng này, hai Bên sẽ đàm phán, thương lượng để thay đổi giá trị Hợp đồng theo đơn giá của Hợp đồng (nếu đã được quy định trong Hợp đồng) hoặc do hai bên thỏa thuận (nếu chưa có đơn giá trong Hợp đồng).

- (c) Các trường hợp khác được Chủ đầu tư chấp thuận bằng văn bản.

✓ **Đối với hợp đồng đơn giá cố định:**

Hai bên đàm phán ký Phụ lục Hợp đồng làm cơ sở điều chỉnh giá trị hợp đồng trong các trường hợp sau đây:

- (a) Bổ sung, điều chỉnh hồ sơ thiết kế được duyệt, điều chỉnh khối lượng thực hiện hoặc thay đổi chủng loại vật tư, thiết bị so với Hợp đồng bao gồm:
 - i. Bổ sung điều chỉnh thiết kế được duyệt theo yêu cầu của Chủ đầu tư dẫn đến bổ sung, điều chỉnh phạm vi công việc, khối lượng thực hiện của Hợp đồng;
 - ii. Điều chỉnh phạm vi công việc của hợp đồng theo yêu cầu của Chủ đầu tư ;
 - iii. Thay đổi chủng loại vật tư thiết bị so với Hợp đồng theo yêu cầu của Chủ đầu tư.
 - iv. Khối lượng thực hiện có sự sai khác (tăng/giảm) so với khối lượng trong Bảng tổng hợp giá trị và khối lượng kèm theo hợp đồng;
 - Nếu khối lượng phát sinh đã có đơn giá ghi trong Hợp đồng thì giá trị phần khối lượng phát sinh được tính theo đơn giá trong Hợp đồng;
 - Nếu khối lượng công việc phát sinh không có đơn giá ghi trong Hợp đồng thì hai Bên sẽ tiến hành đàm phán, thỏa thuận đơn giá cho phần khối lượng công việc phát sinh để làm cơ sở thanh toán.
- (b) Trường hợp bất khả kháng.

Trong trường hợp xảy ra sự kiện bất khả kháng như quy định tại Điều 18 của Hợp đồng này, hai Bên sẽ đàm phán, thương lượng để thay đổi giá trị Hợp đồng theo đơn giá của Hợp đồng (nếu đã được quy định trong Hợp đồng) hoặc do hai bên thỏa thuận (nếu chưa có đơn giá trong Hợp đồng).

(c) Các trường hợp khác được Chủ Đầu tư chấp thuận bằng văn bản.

✓ **Đối với hợp đồng đơn giá điều chỉnh:**

Hai bên đàm phán ký Phụ lục Hợp đồng làm cơ sở điều chỉnh giá trị hợp đồng trong các trường hợp sau đây:

- (a) Bổ sung, điều chỉnh hồ sơ thiết kế được duyệt, điều chỉnh khối lượng thực hiện hoặc thay đổi chủng loại vật tư, thiết bị so với Hợp đồng theo yêu cầu của Chủ đầu tư bao gồm:
- i. Bổ sung điều chỉnh thiết kế được duyệt dẫn đến bổ sung, điều chỉnh phạm vi công việc, khối lượng thực hiện của Hợp đồng;
 - ii. Điều chỉnh phạm vi công việc của hợp đồng;
 - iii. Thay đổi chủng loại vật tư thiết bị so với Hợp đồng;
 - iv. Khối lượng thực hiện có sự sai khác (tăng/giảm) so với khối lượng trong Bảng tổng hợp giá trị và khối lượng kèm theo hợp đồng.
- Khi khối lượng công việc thực tế hoàn thành được nghiệm thu tăng hoặc giảm lớn hơn 20% khối lượng công việc tương ứng ghi trong hợp đồng hoặc khi bổ sung khối lượng công việc hợp lý chưa có đơn giá trong hợp đồng thì các bên thống nhất xác định đơn giá mới theo nguyên tắc thỏa thuận giữa hai bên và phù hợp với mặt bằng giá cả thị trường tại thời điểm đó.
- Trường hợp trong hợp đồng các bên có thỏa thuận điều chỉnh đơn giá (toàn bộ hoặc một số đơn giá) cho những công việc được điều chỉnh giá do trượt giá sau một khoảng thời gian nhất định kể từ ngày hợp đồng có hiệu lực. Đơn giá điều chỉnh được xác định theo nguyên tắc thỏa thuận giữa hai bên và phù hợp với mặt bằng giá cả thị trường tại thời điểm đó.
- (b) Đối với trường hợp bất khả kháng: Trong trường hợp xảy ra sự kiện bất khả kháng như quy định tại Điều 18 của Hợp đồng này, hai Bên sẽ đàm phán, thương lượng để thay đổi giá trị Hợp đồng theo đơn giá của Hợp đồng (nếu đã được quy định trong Hợp đồng) hoặc do hai bên thỏa thuận (nếu chưa có đơn giá trong Hợp đồng).

Điều 8. TẠM ỨNG, THANH TOÁN, QUYẾT TOÁN HỢP ĐỒNG

8.1 Tạm ứng

(a). **Giá trị tạm ứng**

Chủ Đầu tư sẽ tạm ứng cho Nhà thầu một khoản tiền tương đương với(....%) giá trị Hợp đồng sau khi Hợp đồng được ký kết và Nhà thầu sẽ được tạm ứng trong vòng ngày làm việc sau khi đã hoàn toàn đáp ứng các điều kiện tạm ứng tại mục (b) dưới đây.

(b). **Điều kiện tạm ứng và khấu trừ tiền tạm ứng:**

Nhà thầu sẽ được tạm ứng nếu đáp ứng điều kiện sau:

- Hồ sơ tạm ứng nộp không muộn hơn đợt thanh toán đầu tiên.

- Bảo lãnh thực hiện hợp đồng đáp ứng các yêu cầu của Hợp Đồng như quy định tại Điều 9.2 Hợp đồng này (bản gốc) được nộp trong vòng (.....) ngày kể từ ngày ký Hợp đồng hoặc khi Nhà thầu nộp hồ sơ tạm ứng (tùy thời điểm nào đến trước).

Trong mọi trường hợp, nếu Nhà Thầu không đáp ứng đủ các điều kiện trên thì sẽ không được tạm ứng.

Đồng thời, các Bên thống nhất rằng: Trong trường hợp Nhà thầu không nộp hồ sơ tạm ứng trong vòng ... (...) ngày kể từ ngày Hợp đồng này được ký kết thì ngày khởi công sẽ được tính theo quy định tại Điều 6.2.(b) Hợp đồng này

Hồ sơ tạm ứng bao gồm:

- Giấy đề nghị tạm ứng của Nhà Thầu (bản gốc);
 - Bảo lãnh tạm ứng đầy đủ những điều kiện theo quy định tại Điều 9.1 Hợp đồng này (bản gốc).
- (i) Khoản tạm ứng này sẽ được Chủ Đầu tư thu hồi bằng cách khấu trừ theo tỷ lệ x% [theo kết quả đàm phán của từng gói thầu] từ những khoản thanh toán mỗi đợt cho Nhà thầu và được bắt đầu từ đợt thanh toán đầu tiên và đảm bảo thu hồi hết khi thanh toán đạt% giá trị Hợp đồng. Đồng thời phải đảm bảo tổng giá trị thu hồi không vượt quá giá trị đã tạm ứng.
- (ii) Trong trường hợp các bên chấm dứt thực hiện Hợp đồng trước thời hạn quy định trong Hợp đồng hoặc khi hợp đồng chấm dứt hiệu lực mà khoản tiền tạm ứng vẫn chưa được thu hồi hết thì khi đó toàn bộ số tiền tạm ứng chưa thu hồi được này sẽ là nợ đến hạn của Nhà thầu đối với Chủ đầu tư. Nhà thầu có nghĩa vụ hoàn trả cho Chủ đầu tư khoản nợ này cùng khoản tiền lãi (với lãi suất bằng lãi suất tiền gửi VND kỳ hạn 12 tháng của Ngân hàng TMCP Ngoại Thương Việt Nam) tính từ thời điểm Chủ đầu tư tạm ứng cho đến khi Nhà thầu hoàn trả hết. Tùy theo lựa chọn của mình, Chủ đầu tư có quyền yêu cầu Ngân hàng chi trả khoản bảo lãnh tạm ứng của Nhà thầu để thu hồi phần giá trị này hoặc yêu cầu Nhà thầu trả. Trường hợp Chủ đầu tư yêu cầu Nhà thầu trả thì Nhà thầu có nghĩa vụ hoàn trả trong vòng ngày kể từ ngày Chủ đầu tư yêu cầu.

8.2 Thanh toán

- (a). Điều kiện thanh toán
- Chủ Đầu tư sẽ thực hiện thanh toán cho Nhà thầu với điều kiện sau:
- i. Nhà thầu phải hoàn thành công việc, và được Chủ Đầu tư và đơn vị Tư vấn giám sát của Chủ Đầu tư (nếu có) nghiệm thu phần công việc theo yêu cầu của Hợp đồng; và
 - ii. Nhà thầu đã nộp cho Chủ Đầu tư bộ Hồ sơ thanh toán hợp lệ theo quy định tại Điều 8.2.e dưới đây.
- (b). Phân chia các giai đoạn thanh toán:
- [Tùy trong quá trình thương thảo với nhà thầu, các đợt thanh toán được phân chia hợp lý. Tùy theo từng hợp đồng có thể áp dụng giai đoạn thanh toán hay không áp dụng giai đoạn thanh toán, tức là có khối lượng được nghiệm thu là có thể lập Hồ sơ thanh toán.]
- Lần 1: Thanh toán sau khi nhà thầu hoàn thành hạng mục công trình ... (tên hạng mục công trình).

- Lần 2: Thanh toán sau khi nhà thầu hoàn thành hạng mục công trình ... (*tên hạng mục công trình*).
 - Lần ...: Thanh toán sau khi nhà thầu hoàn thành hạng mục công trình ... (*tên hạng mục công trình*).
 - Lần cuối: Thanh toán sau khi nhà thầu hoàn thành các công việc và thỏa thuận theo hợp đồng và bên giao thầu nhận được bảo lãnh bảo hành (nếu có).
- (c). Giá trị thanh toán:
- ✓ **Đối với hợp đồng trọn gói:**
 - Lần 1: Thanh toán ...% giá trị hợp đồng (hoặc giá trị hạng mục hoàn thành) sau khi nhà thầu hoàn thành hạng mục công trình ... (*tên hạng mục công trình*).
 - Lần 2: Thanh toán ...% giá trị hợp đồng (hoặc giá trị hạng mục hoàn thành) sau khi nhà thầu hoàn thành hạng mục công trình ... (*tên hạng mục công trình*).
 - Lần ...: Thanh toán ...% giá trị hợp đồng (hoặc giá trị hạng mục hoàn thành) sau khi nhà thầu hoàn thành hạng mục công trình ... (*tên hạng mục công trình*).
 - Lần cuối: Thanh toán ...% giá trị hợp đồng (hoặc toàn bộ giá trị còn lại) sau khi nhà thầu hoàn thành các công việc và thỏa thuận theo hợp đồng và bên giao thầu nhận được bảo lãnh bảo hành (nếu có).
 - ✓ **Đối với hợp đồng theo đơn giá cố định:**

Việc thanh toán được thực hiện trên cơ sở khối lượng công việc thực tế hoàn thành được nghiệm thu phê duyệt nhân với đơn giá trong hợp đồng.

Hai bên thống nhất rằng: Khối lượng thanh toán là khối lượng được nghiệm thu nhưng không vượt quá khối lượng trong bảng tổng hợp giá trị và khối lượng kèm theo hợp đồng.
 - ✓ **Đối với hợp đồng theo đơn giá điều chỉnh:**

Việc thanh toán được thực hiện trên cơ sở khối lượng công việc thực tế hoàn thành được nghiệm thu phê duyệt nhân với đơn giá đã điều chỉnh.

Hai bên thống nhất rằng: Khối lượng thanh toán là khối lượng được nghiệm thu nhưng không vượt quá khối lượng trong bảng tổng hợp giá trị và khối lượng kèm theo hợp đồng.
- (d). Tỷ lệ thanh toán:
- Chủ Đầu tư sẽ thanh toán cho Nhà thầu đến% giá trị khối lượng hoàn thành được nghiệm thu phê duyệt. Khoản tiền này đã bao gồm cả tiền khấu trừ tạm ứng theo tỷ lệ, các khoản khấu trừ phạt vi phạm/ bồi thường thiệt hại (nếu có).
- (e). Hồ sơ thanh toán:
- Số lượng hồ sơ thanh toán: Nhà thầu sẽ nộp cho Chủ đầu tư ... bộ hồ sơ thanh toán theo biểu mẫu quy định của Chủ đầu tư (gồm Bộ hồ sơ gốc và bộ hồ sơ bản sao).
- Hồ sơ thanh toán do Nhà thầu lập theo quy định của pháp luật hiện hành bao gồm các tài liệu sau đây:
- i. Giấy đề nghị thanh toán;
 - ii. Bảng thuyết minh giá trị đề nghị thanh toán;

- iii. Bảng tổng hợp giá trị thanh toán;
 - iv. Bảng tổng hợp khối lượng hoàn thành được nghiệm thu;
 - v. Các bảng tính diễn giải các giá trị trong Bảng xác định khối lượng hoàn thành;
 - vi. Hồ sơ quản lý chất lượng thi công xây dựng công trình hoàn thành giai đoạn (bao gồm các hồ sơ pháp lý có liên quan, hệ thống biên bản nghiệm thu, các kết quả thí nghiệm, kiểm định chất lượng sản phẩm), hồ sơ hoàn công, nhật ký thi công ...)
 - vii. Hoá đơn thuế giá trị gia tăng (VAT) tương ứng với 100% giá trị khối lượng hoàn thành của từng đợt thanh toán (theo mẫu hoá đơn của Bộ Tài chính, đã được đăng ký, sử dụng theo quy định);
 - viii. Các tài liệu khác, bao gồm: Hợp đồng (bản photocopy) và chứng từ tạm ứng, thanh toán các đợt trước (bản photocopy).
- (f). Thời hạn thanh toán:
- Trừ trường hợp hai Bên có thoả thuận khác, sau khi Nhà thầu đã đáp ứng đủ điều kiện thanh toán, Chủ Đầu tư đã nhận đủ hồ sơ thanh toán hợp lệ theo quy định tại điểm (b) khoản này, Chủ Đầu tư sẽ thanh toán cho Nhà thầu trong vòng ngày làm việc.

8.3 Quyết toán:

- (a) Điều kiện quyết toán:
- Chủ Đầu tư sẽ thực hiện quyết toán Hợp đồng với Nhà thầu với điều kiện sau:
- i. Nhà thầu đã hoàn thành mọi nghĩa vụ theo Hợp đồng này (ngoại trừ nghĩa vụ bảo hành của Nhà thầu theo qui định tại Hợp đồng này); và;
 - ii. Nhà thầu đã nộp cho Chủ Đầu tư hồ sơ quyết toán theo quy định tại Điều 8.3.c dưới đây.
- (b) Tỷ lệ thanh toán:
- Chủ Đầu tư sẽ thanh toán cho Nhà thầu đến ...% khoản tiền được quyết toán sau khi khấu trừ các khoản đã thanh toán, các khoản phạt vi phạm/ bồi thường thiệt hại (nếu có). Khoản tiền ...% còn lại sẽ được Chủ Đầu tư giữ lại để thực hiện nghĩa vụ bảo hành theo quy định tại Điều 10.2 Hợp đồng này và sẽ được thanh toán theo quy định tại Điều 8.4 dưới đây.
- (c) Hồ sơ quyết toán:
- Số lượng hồ sơ quyết toán: Nhà thầu sẽ nộp cho Chủ đầu tư ... bộ hồ sơ quyết toán theo biểu mẫu quy định của Chủ đầu tư (gồm bộ hồ sơ gốc và bộ hồ sơ bản sao).
- Hồ sơ quyết toán do Nhà thầu lập theo quy định hiện hành bao gồm các tài liệu sau đây:
- i. Giấy đề nghị thanh toán tiền quyết toán;
 - ii. Bảng thuyết minh giá trị đề nghị quyết toán;
 - iii. Bảng tổng hợp giá trị quyết toán;
 - ix. Hồ sơ quản lý chất lượng thi công xây dựng công trình (bao gồm các hồ sơ pháp lý có liên quan, hệ thống biên bản nghiệm thu, các kết quả thí nghiệm, kiểm định chất lượng sản phẩm, hồ sơ hoàn công, nhật ký thi công ...);
 - iv. Biên bản bàn giao công trình đưa vào sử dụng;

- v. Hoá đơn thuế giá trị gia tăng tương ứng với 100% giá trị quyết toán và trừ đi giá trị đã xuất hóa đơn tại các lần thanh toán trước đó (đã bao gồm thuế VAT 10%);
 - vi. Biên bản đối chiếu công nợ, biên bản thanh lý hợp đồng (không bao gồm nghĩa vụ bảo hành);
 - vii. Các tài liệu khác có liên quan theo yêu cầu của Chủ Đầu tư.
- (d) Thời hạn thanh toán tiền quyết toán:
- Trừ trường hợp hai Bên có thoả thuận khác, sau khi Nhà thầu đã đáp ứng đủ điều kiện thanh toán, Chủ Đầu tư đã nhận đủ hồ sơ thanh toán hợp lệ theo quy định tại điểm (b) khoản này, Chủ Đầu tư sẽ thanh toán cho Nhà thầu trong vòng ngày làm việc kể từ ngày nhận được bộ hồ sơ hợp lệ.

8.4 Thanh toán tiền giữ lại để đảm bảo thực hiện nghĩa vụ bảo hành:

- (a). Điều kiện thanh toán tiền giữ lại để đảm bảo thực hiện nghĩa vụ bảo hành:
- Chủ Đầu tư sẽ thực hiện thanh toán tiền giữ lại để đảm bảo thực hiện nghĩa vụ bảo hành với điều kiện sau:
- (i). Đã kết thúc thời hạn bảo hành; và
 - (ii). Nhà thầu phải hoàn thành nghĩa vụ bảo hành theo qui định tại Điều 10.2 Hợp đồng này, được Chủ đầu tư xác nhận đã hoàn thành nghĩa vụ bảo hành; và
 - (iii). Nhà thầu đã nộp cho Chủ Đầu tư bộ Hồ sơ thanh lý hợp lệ theo quy định tại Khoản (b) dưới đây.
- (b). Hồ sơ thanh lý Hợp đồng:
- Nhà thầu nộp 09 bộ hồ sơ thanh lý (gồm ... bộ hồ sơ gốc và Bộ hồ sơ bản sao) theo mẫu của Chủ đầu tư bao gồm các tài liệu sau đây:
- (i). Giấy đề nghị thanh toán;
 - (ii). Biên bản Xác nhận của Chủ Đầu tư về việc Nhà thầu đã hoàn thành nghĩa vụ bảo hành;
 - (iii). Bảng tính giá trị đề nghị thanh toán;
 - (iv). Biên bản đối chiếu công nợ;
 - (v). Biên bản thanh lý Hợp đồng;
 - (vi). Các tài liệu khác có liên quan: Hồ sơ quyết toán (photo copy), Hợp đồng (photo copy).
- (c). Thời hạn thanh toán tiền giữ lại để đảm bảo thực hiện nghĩa vụ bảo hành:
- Trừ trường hợp hai Bên có thoả thuận khác, trong vòng (.....) ngày làm việc kể từ ngày Nhà thầu đã đáp ứng đủ điều kiện thanh toán và Chủ Đầu tư đã nhận đủ hồ sơ thanh toán hợp lệ theo quy định tại Điều 8.4.b nêu trên, Chủ Đầu tư sẽ thanh toán giá trị bảo hành còn lại cho Nhà thầu sau khi đã trừ đi các khoản chi phí phát sinh theo quy định tại Điều 10.2.c Hợp đồng này.

8.5 Hình thức và đồng tiền thanh toán

- (a). Hình thức thanh toán
- Toàn bộ các khoản tiền thanh toán được Chủ Đầu tư chuyển và thanh toán trực tiếp cho Nhà thầu vào tài khoản sau đây của Nhà thầu:
- Chủ Tài khoản:.....
- Số tài khoản:.....

Ngân hàng:.....

(b). Đồng tiền thanh toán: đồng Việt Nam (VND).

Điều 9. BẢO LÃNH TẠM ỨNG VÀ BẢO LÃNH THỰC HIỆN HỢP ĐỒNG

Nhà thầu có nghĩa vụ nộp cho Chủ đầu tư các Bảo lãnh sau:

9.1. Bảo lãnh tạm ứng

(a) Nhà thầu phải thực hiện biện pháp đảm bảo bằng cách nộp cho Chủ Đầu tư một Bảo lãnh tạm ứng để đảm bảo nghĩa vụ và trách nhiệm của mình đối với khoản tiền được Chủ Đầu tư tạm ứng. Mọi chi phí liên quan đến việc phát hành và gia hạn Bảo Lãnh Tạm ứng do Nhà thầu thanh toán.

(b) Bảo lãnh tạm ứng phải có những điều kiện cụ thể như sau:

- i. Hình thức: Thư bảo lãnh tạm ứng do Ngân hàng hoạt động hợp pháp tại Việt Nam phát hành (theo mẫu đính kèm của Hợp đồng này), được gửi tới Chủ Đầu tư và được Chủ Đầu tư chấp nhận;
- ii. Giá trị bảo lãnh tạm ứng: Bằng giá trị được tạm ứng;
- iii. Thời gian có hiệu lực của Bảo lãnh tạm ứng: (bằng **Tiến độ thi công**) ngày kể từ ngày Bảo lãnh tạm ứng có hiệu lực.

Chậm nhất là trước 15 (mười lăm ngày) ngày tính đến ngày hết hạn bảo lãnh mà tiền tạm ứng của Chủ Đầu tư cho Nhà thầu vẫn chưa được thu hồi hết, Nhà thầu phải có nghĩa vụ gia hạn thời hạn bảo lãnh với thời hạn gia hạn tương ứng với tiến độ thực hiện Hợp đồng được Chủ đầu tư gia hạn (bằng văn bản) nhằm đảm bảo rằng thời gian có hiệu lực của bảo lãnh tạm ứng hợp đồng phải được kéo dài cho đến khi Chủ đầu tư đã thu hồi hết số tiền tạm ứng.

9.2. Bảo lãnh thực hiện Hợp đồng

(a). Bảo lãnh thực hiện hợp đồng phải đáp ứng những điều kiện cụ thể như sau:

- i. Hình thức: Thư bảo lãnh thực hiện Hợp đồng do Ngân hàng hoạt động hợp pháp tại Việt Nam phát hành (theo mẫu đính kèm của Hợp đồng này), được gửi tới Chủ Đầu tư và được Chủ Đầu tư chấp nhận. Mọi chi phí liên quan đến việc phát hành và gia hạn Bảo Lãnh thực hiện hợp đồng do Nhà thầu thanh toán.
- ii. Giá trị bảo lãnh thực hiện hợp đồng:% (...) giá trị Hợp đồng;
- iii. Hiệu lực của Bảo lãnh thực hiện Hợp đồng: Không ít hơn (**Tiến độ thi công cộng thêm 30 ngày**) kể từ ngày phát hành. Chậm nhất là 15 (mười lăm) ngày tính đến ngày hết hạn bảo lãnh mà Nhà thầu vẫn còn một phần công việc thi công, xây lắp của gói thầu chưa hoàn thành (không được Chủ đầu tư xác nhận bằng Biên bản nghiệm thu hoàn thành công tác thi công xây lắp của toàn bộ gói thầu) Nhà thầu phải có nghĩa vụ gia hạn Bảo lãnh thực hiện hợp đồng tương ứng với thời gian được chủ đầu tư gia hạn tiến độ thi công cộng thêm 30 ngày, nhằm đảm bảo rằng thời hạn bảo lãnh thực hiện hợp đồng được duy trì cho đến khi hai bên nghiệm thu bàn giao đưa công trình đưa vào sử dụng.

- iv. Thời hạn nộp bảo lãnh thực hiện Hợp đồng: Trong vòng (.....) ngày kể từ ngày ký Hợp đồng hoặc khi Nhà thầu nộp hồ sơ tạm ứng (tùy thời điểm nào đến trước).
- (b). Nhà thầu không được nhận lại khoản bảo lãnh thực hiện Hợp đồng trong trường hợp từ chối thực hiện Hợp đồng. Bảo lãnh thực hiện Hợp đồng sẽ được trả cho Chủ Đầu tư như một khoản phạt vi phạm và/hoặc khoản bồi thường thiệt hại gây ra bởi hành vi vi phạm hợp đồng.

Điều 10. BẢO HIỂM, BẢO HÀNH

10.1. Bảo hiểm:

Nhà thầu phải mua bảo hiểm để đảm bảo hoạt động của mình bao gồm:

- (a) Bảo hiểm đối với người lao động thi công trên công trường;
- (b) Bảo hiểm đối với vật tư, vật liệu, thiết bị thi công;
- (c) Bảo hiểm trách nhiệm dân sự đối với bên thứ ba; và
- (d) Bảo hiểm bắt buộc khác (nếu có) theo quy định của Pháp luật.

Việc giao kết hợp đồng bảo hiểm giữa Nhà thầu với Doanh nghiệp bảo hiểm phải tuân thủ theo quy định của pháp luật hiện hành và phải hoàn thành ngay sau khi hợp đồng này được ký kết.

10.2. Bảo hành:

- (a) Nhà thầu có trách nhiệm thực hiện bảo hành công trình sau khi bàn giao cho Chủ Đầu tư. Nội dung bảo hành công trình bao gồm khắc phục, sửa chữa, thay thế các thiết bị/ bộ phận hư hỏng, khiếm khuyết khi công trình vận hành, sử dụng không bình thường do lỗi của Nhà thầu gây ra.
- (b) Thời hạn bảo hành: tháng kể từ ngày các Bên ký kết Biên bản nghiệm thu công trình đưa vào sử dụng.
- (c) Thời hạn để thực hiện yêu cầu bảo hành: Trong vòng 12 (mười hai) giờ kể từ thời điểm Chủ Đầu tư thông báo cho Nhà thầu về các phát sinh hư hỏng thuộc trách nhiệm bảo hành, Nhà thầu có trách nhiệm cử đại diện có thẩm quyền xuống để khắc phục, sửa chữa. Trong trường hợp không thể sửa chữa, khắc phục được các hư hỏng đó, Nhà thầu, bằng chi phí của mình phải có trách nhiệm thuê nhà thầu khác thực hiện việc sửa chữa trong thời gian không quá 02 (hai) ngày làm việc kể từ ngày nhận được yêu cầu, trừ trường hợp có sự đồng ý của Chủ Đầu tư.

Trường hợp quá thời hạn nêu trên mà Nhà thầu không thực hiện bảo hành theo quy định trên, Chủ Đầu tư có quyền thuê nhà thầu (bên thứ ba) khác sửa chữa, khắc phục các hỏng hóc đó và Nhà thầu cam kết sẽ thanh toán mọi khoản tiền phát sinh theo tính toán và yêu cầu của Chủ Đầu tư.

Trường hợp Nhà thầu không thanh toán đúng, đủ khoản tiền sửa chữa, khắc phục trên theo yêu cầu của Chủ Đầu tư, Nhà thầu đồng ý rằng Chủ Đầu tư được quyền khấu trừ vào khoản tiền giữ lại để thực hiện nghĩa vụ bảo hành của Nhà thầu. Nếu khoản tiền giữ lại bảo hành nhỏ hơn khoản tiền sửa chữa thực tế thì Nhà thầu có trách nhiệm bổ sung khoản

tiền còn thiếu theo yêu cầu của Chủ Đầu tư. Đồng thời, Nhà thầu cam kết sẽ có trách nhiệm bổ sung giá trị bảo hành đã bị khấu trừ để đảm bảo giá trị đó luôn bằng 5% giá trị quyết toán hợp đồng trong vòng không quá 02 (hai) ngày làm việc kể từ ngày Chủ Đầu tư ra thông báo.

Trường hợp Nhà thầu chậm thanh toán các khoản tiền trên cho Chủ Đầu tư thì sẽ bị tính phí chậm thanh toán theo lãi suất tiền gửi VND kỳ hạn 03 tháng do Ngân hàng Thương mại cổ phần Ngoại thương Việt Nam (Vietcombank) chi nhánh sở giao dịch áp dụng tại ngày đáo hạn nghĩa vụ thanh toán.

- (d) Mức tiền cam kết để bảo hành công trình: Nhà thầu đồng ý rằng Chủ Đầu tư được quyền giữ lại khoản tiền tương ứng với ...% giá trị quyết toán trong suốt thời gian bảo hành để đảm bảo thực hiện các nghĩa vụ bảo hành. Số tiền bảo hành này không tính lãi trong suốt thời gian bảo hành.
- (e) Nhà thầu chỉ được hoàn trả số tiền giữ lại (nếu có) để đảm bảo thực hiện nghĩa vụ bảo hành công trình sau khi kết thúc thời hạn bảo hành và được Chủ Đầu tư xác nhận đã hoàn thành công việc bảo hành công trình. Việc thanh toán tiền bảo hành sẽ được thực hiện theo quy định tại Điều 8.4 Hợp đồng này.

Điều 11. NGHIỆM THU VÀ BÀN GIAO

11.1. Điều kiện nghiệm thu

- (a). Quy trình nghiệm thu và hồ sơ nghiệm thu tuân thủ đúng theo quy định của Nhà nước tại thời điểm hiện hành và quy định của Chủ Đầu tư;
- (b). Nhà thầu phải thực hiện đúng các quy định hiện hành của Nhà nước và Chủ đầu tư về quản lý chất lượng các hạng mục công trình xây dựng theo quy định của Pháp luật hiện hành (Hiện tại là Nghị định 46/2015/NĐ-CP ngày 12/05/2015 của Chính phủ về quản lý chất lượng và bảo trì công trình xây dựng và các thông tư hướng dẫn thi hành).
- (c). Chủ đầu tư chỉ nghiệm thu các sản phẩm của hợp đồng khi sản phẩm của các công việc này đảm bảo chất lượng theo quy định tại Điều 4 [Yêu cầu về kỹ thuật, tiêu chuẩn và chất lượng]. Căn cứ nghiệm thu, thành phần tham gia, hồ sơ nghiệm thu theo quy định của Chủ đầu tư.
- (d). Các vật tư, thiết bị chính trước khi nhập vào công trường, Nhà thầu có trách nhiệm thông báo cho đại diện Chủ Đầu tư tại công trường và Tư vấn giám sát của Chủ Đầu tư ít nhất trước 01 (một) ngày về chủng loại, số lượng, thời gian sẽ nhập về công trường.
- (e). Trước khi tiến hành nghiệm thu, Nhà thầu phải chuẩn bị đầy đủ hồ sơ pháp lý có liên quan đến đối tượng yêu cầu nghiệm thu và Nhà thầu phải gửi giấy mời nghiệm thu cho Chủ Đầu tư và Tư vấn giám sát của Chủ Đầu tư trước ít nhất 01 (một) ngày để thông báo nội dung, địa điểm, thời gian nghiệm thu.
- (f). Trường hợp Chủ Đầu tư không có phản hồi gì đối với yêu cầu nghiệm thu của Nhà thầu, Chủ Đầu tư phải có trách nhiệm nghiệm thu cho Nhà thầu theo đúng thời gian mà Nhà thầu yêu cầu.

- (g). Trường hợp Chủ Đầu tư không có phản hồi gì về yêu cầu nghiệm thu của Nhà thầu nhưng Chủ Đầu tư không tổ chức nghiệm thu, Nhà thầu sẽ được cộng thêm thời gian thi công vào tiến độ yêu cầu tương ứng với thời gian chậm nghiệm thu của Chủ Đầu tư nếu vì việc không nghiệm thu này mà Nhà thầu không triển khai được các công việc tiếp theo.
- (h). Trường hợp Chủ Đầu tư phản hồi không thể tổ chức nghiệm thu theo thời gian mà Nhà thầu yêu cầu, Chủ Đầu tư sẽ phải thông báo thời gian có thể tổ chức nghiệm thu nhưng thời gian chậm không quá 03 (ba) ngày so với yêu cầu của Nhà thầu và thời gian chậm này được cộng thêm vào thời gian thi công của Nhà thầu.
- (i). Chủ Đầu tư sẽ thực hiện nghiệm thu từng công việc xây dựng; từng bộ phận công trình; giai đoạn thi công xây dựng, hạng mục công trình xây dựng, công trình xây dựng hoàn thành đưa vào sử dụng. Đối với bộ phận che khuất của công trình phải được nghiệm thu và lập bản vẽ hoàn công trước khi tiến hành các phần công việc tiếp theo.
- (j). Chủ Đầu tư chỉ nghiệm thu khi đối tượng nghiệm thu đã hoàn thành và có đủ hồ sơ theo quy định hiện hành của Nhà nước và của Chủ Đầu tư;
- (k). Công trình, hạng mục công trình chỉ được nghiệm thu đưa vào sử dụng khi Nhà thầu đã hoàn chỉnh các công việc được nêu tại Điều 3 Hợp đồng này, đảm bảo đúng yêu cầu thiết kế, kỹ thuật, chất lượng và đạt các tiêu chuẩn theo quy định của Nhà nước, và của Chủ Đầu tư.
- (l). Biểu mẫu biên bản nghiệm thu theo quy định của nhà nước và Chủ Đầu tư ban hành.

11.2. Điều kiện để bàn giao đưa Công trình vào sử dụng

Sau khi Nhà thầu hoàn tất các công việc theo cam kết của Hợp đồng, các Bên sẽ tiến hành nghiệm thu và bàn giao đưa Công trình vào sử dụng. Trong đó, phải đảm bảo các tiêu chí cơ bản sau đây:

- (a). Đảm bảo các yêu cầu về nguyên tắc, nội dung và trình tự bàn giao Công trình đã được xây dựng xong đưa vào sử dụng theo quy định của pháp luật về xây dựng;
- (b). Các nguyên vật liệu, thiết bị đúng chủng loại đã được Chủ Đầu tư phê duyệt;
- (c). Đảm bảo an toàn trong vận hành, khai thác khi đưa công trình vào sử dụng.

Điều 12. QUYỀN VÀ NGHĨA VỤ CỦA CHỦ ĐẦU TƯ

12.1. Quyền của Chủ Đầu tư

Ngoài những quy định khác tại Hợp đồng này, Chủ đầu tư có các quyền sau:

- (a). Có quyền kiểm tra kho bãi của Nhà thầu tại Công trường vào bất kì thời điểm nào mà không cần báo trước cho Nhà thầu, để xác định các vật tư mà Nhà thầu dùng cho thi công đúng, đủ theo thiết kế đã được duyệt hoặc hai Bên đã thống nhất;
- (b). Có quyền chấp thuận hoặc không chấp thuận chỉ huy trưởng công trường do Nhà thầu cử để thực hiện hợp đồng này. Chủ Đầu tư có quyền yêu cầu Nhà thầu thay đổi chỉ huy trưởng công trường của nhà thầu trong trường hợp Chủ Đầu tư đưa ra được chứng cứ chứng minh chỉ huy trưởng công trường của nhà thầu có hành vi dẫn đến sự vi phạm Hợp đồng này và/hoặc không đủ năng lực, không hoàn thành nhiệm vụ theo phân công nhiệm vụ/sơ đồ tổ chức nhân sự hoặc có hành vi vi phạm pháp luật;

- (c). Có quyền tạm ngừng hoặc chấm dứt Hợp đồng theo quy định của Hợp đồng hoặc quy định của pháp luật;
- (d). Có quyền không thanh toán giá trị khối lượng không đảm bảo chất lượng, khối lượng phát sinh không hợp lý hoặc không có sự chấp thuận của Chủ Đầu tư hoặc trái với quy định của Hợp đồng;
- (e). Có quyền thuê đơn vị Tư vấn giám sát theo quy định tại Điều 14 Hợp đồng này;
- (f). Có quyền yêu cầu Nhà thầu trả lời và giải quyết khiếu nại có liên quan đến quá trình thực hiện công việc có khả năng vi phạm, làm chậm tiến độ hoặc không đáp ứng được yêu cầu đối với bất cứ một phần công việc nào được Nhà thầu thực hiện;
- (g). Cử cán bộ hoặc người đại diện có đủ năng lực, chuyên môn có mặt thường xuyên tại công trường để theo dõi, giám sát chất lượng thi công, tiến độ thi công, xác nhận vật tư, vật liệu, thiết bị sử dụng cho công trình, xác nhận khối lượng Nhà thầu đã thực hiện làm cơ sở cho việc nghiệm thu, thanh toán, quyết toán công trình.

12.2. Nghĩa vụ của Chủ Đầu tư

Ngoài những quy định khác tại Hợp đồng này, Chủ đầu tư có các nghĩa vụ sau:

- (a). Đảm bảo cho Nhà thầu có quyền tiếp cận và sử dụng công trường để thực hiện công việc theo Hợp đồng;
- (b). Lập danh sách các cán bộ của các cá nhân có trách nhiệm thực hiện công việc theo Hợp đồng để Nhà thầu liên hệ;
- (c). Phê duyệt quy trình kỹ thuật, thi công khi Nhà thầu đệ trình trước khi thi công;
- (d). Hỗ trợ cần thiết và trong khả năng cho Nhà thầu để xin cấp giấy phép, chứng chỉ hoặc giấy chấp thuận để phục vụ việc thi công công trình theo quy định của pháp luật hiện hành;
- (e). Chủ Đầu tư có trách nhiệm cử nhân lực và đảm bảo nhân lực của Chủ Đầu tư và các nhà thầu khác của Chủ Đầu tư tham gia, hợp tác với Nhà thầu trong quá trình thực hiện các quyền và trách nhiệm của các Bên để hoàn thành công việc theo quy định và Hợp đồng này;
- (f). Thanh toán cho Nhà thầu theo quy định tại Hợp đồng này;
- (g). Phối hợp, hỗ trợ cần thiết và hợp lý cho Nhà thầu để kịp thời giải quyết các khó khăn, trở ngại phát sinh trong quá trình thực hiện công việc.

Điều 13. QUYỀN VÀ NGHĨA VỤ CỦA NHÀ THẦU

13.1. Quyền của Nhà thầu

Ngoài những quy định khác tại Hợp đồng này, Nhà thầu có các quyền sau:

- (a). Được thanh toán các khoản tiền theo quy định tại Hợp đồng này;
- (b). Có quyền yêu cầu Chủ Đầu tư xem xét thay thế cán bộ phụ trách, cán bộ kỹ thuật khi có bằng chứng cho thấy có dấu hiệu tiêu cực, gây khó khăn cho việc thi công hoặc không đủ năng lực chuyên môn làm ảnh hưởng đến chi phí, tiến độ và chất lượng công trình;
- (c). Có quyền từ chối thực hiện các yêu cầu trái với quy định của pháp luật;

- (d). Có quyền tạm ngừng hoặc chấm dứt thực hiện Hợp đồng như quy định tại Hợp đồng này.

13.2. Nghĩa vụ của Nhà thầu

Ngoài những quy định khác tại Hợp đồng này, Nhà thầu có các nghĩa vụ sau:

- (a). Nhà thầu phải sử dụng khoản tiền tạm ứng của Chủ đầu tư đúng mục đích, đúng đối tượng cho các công việc cần thiết để triển khai thực hiện hợp đồng;
- (b). Trước ngày khởi công, Nhà thầu có trách nhiệm lập danh sách và gửi các thông tin chi tiết về người dự kiến là chỉ huy trưởng công trường để Chủ Đầu tư xem xét và quyết định việc chấp thuận hoặc không chấp thuận. Trong trường hợp đã có sự chấp thuận của Chủ Đầu tư, Nhà thầu không được tự ý thay đổi chỉ huy trưởng công trường nếu không có sự đồng ý của Chủ Đầu tư;
- (c). Lập danh sách bố trí nhân sự (từ cán bộ kỹ thuật trở lên làm việc tại công trường và tại Văn Phòng gửi cho Chủ Đầu tư, khi cần thiết có thay đổi về nhân sự phải thông báo cho Chủ Đầu tư bằng văn bản trước khi thay đổi).
- (d). Bằng kinh phí của mình Nhà thầu tự lo lán trại, kho bãi, điện, nước phục vụ thi công, Chủ Đầu tư cung cấp điểm đấu nối điện, tiền điện Nhà thầu chi trả. Nhà thầu có trách nhiệm chia sẻ hệ thống hạ tầng kỹ thuật với nhà thầu khác trong khả năng có thể. Chi phí điện, nước, phương tiện, thiết bị chia sẻ cho Nhà thầu khác dùng sẽ do nhà thầu khác chi trả theo mức tiêu thụ thực tế.
- (e). Nhà thầu lập tiến độ tổng thể và chi tiết, biểu đồ huy động và giải thể các nguồn lực và biện pháp thi công tổng thể, [*thiết kế và thẩm tra thiết kế BVTG/móng cầu tháp vv... -áp dụng riêng với phần ngầm công trình cao tầng*], chi tiết hạng mục công trình, biện pháp đảm bảo an toàn lao động và phòng chống cháy nổ, trình Chủ Đầu tư phê duyệt trước khi thi công. Nêu rõ trình tự thi công, biện pháp và công nghệ thi công, các phương pháp quản lý chất lượng, quy trình kiểm tra của Nhà thầu.
- (f). Nhà thầu có trách nhiệm triển khai, thực hiện bản vẽ khai triển thi công (shop drawing) và bản vẽ phối hợp kết cấu - hoàn thiện - cơ điện, thiết bị - sân vườn (combined drawing) để đảm bảo lường trước và tránh mọi sai sót, thừa hay thiếu, thứ tự ưu tiên vị trí và trình tự thi công. Nhà thầu chỉ thi công sau khi Chủ đầu tư phê duyệt bản vẽ khai triển chi tiết. Việc phê duyệt bản vẽ khai triển chi tiết nhằm giúp nhà thầu giảm bớt sai sót, bất hợp lý của bản vẽ chứ không miễn trừ trách nhiệm của nhà thầu. Nhà thầu phải chịu trách nhiệm toàn bộ và tổng thể về bản vẽ và khắc phục mọi sai sót, bất hợp lý bằng chi phí của mình dù bản vẽ khai triển, phối hợp đã được Chủ đầu tư duyệt [*Áp dụng đối với hợp đồng thi công cao tầng và các hợp đồng Hạ tầng kỹ thuật có tính chất phức tạp*].
- (g). Hoàn toàn chịu trách nhiệm trước pháp luật và Chủ Đầu tư về kỹ thuật, chất lượng và tiến độ thi công công trình, thi công theo đúng hồ sơ thiết kế đã được phê duyệt và quy trình nghiệm thu, thanh toán, quyết toán công trình do Chủ Đầu tư ban hành.
- (h). Bố trí đầy đủ nhân lực, vật tư, máy móc, thiết bị,... để tổ chức thi công đúng thiết kế được duyệt, đúng quy trình, quy phạm, đạt tiêu chuẩn kỹ thuật, các yêu cầu khác của Chủ Đầu tư để đảm bảo chất lượng công trình cao nhất và đúng tiến độ. Nếu Nhà thầu tổ chức làm

03 (ba) ca để đẩy nhanh tiến độ thi công thì Nhà thầu phải có văn bản báo cáo đề xuất với Chủ Đầu tư, lập danh sách công nhân để Chủ Đầu tư kiểm tra ra vào công trình.

- (i). Tuân thủ sự điều phối của Chủ Đầu tư trong phạm vi công trường. Chấp hành đúng nội quy mà Chủ Đầu tư đề ra. Trong trường hợp công trình được thi công bởi nhiều nhà thầu khác nhau thì Nhà thầu có trách nhiệm tuân thủ sự chỉ đạo của Chủ đầu tư trong việc phối hợp với các nhà thầu khác nhằm đảm bảo tiến độ, chất lượng thi công của cả công trình đúng với mục tiêu mà Chủ đầu tư đề ra;
- (j). Tuân thủ các quy định của pháp luật và của chính quyền địa phương, đảm bảo an ninh, trật tự, không vi phạm pháp luật.
- (k). Dọn sạch các phế thải xây dựng và vận chuyển phế liệu phát sinh trong quá trình thi công ra khỏi công trường trước khi bàn giao công trình, hạng mục công trình cho Chủ Đầu tư.
- (l). Nhà thầu cam kết thực hiện, đảm bảo công tác an toàn lao động, vệ sinh lao động và vệ sinh môi trường để công việc hoàn thành đạt hiệu quả và chất lượng đề ra; và
- (m). Mọi đề xuất, thay đổi liên quan đến thiết kế, dự toán chi tiết (bổ sung thêm ngoài phần đã có), biện pháp thi công, thiết bị, vật tư đều phải thông qua Chủ Đầu tư và tư vấn giám sát của Chủ Đầu tư (nếu có) và được Chủ Đầu tư chấp thuận trước khi thực hiện.
- (n). Sau khi Chủ Đầu tư bàn giao mặt bằng, Nhà thầu chịu trách nhiệm: Kiểm tra so sánh với các số liệu Chủ Đầu tư cung cấp, thông báo cho Chủ Đầu tư biết khi có các sai lệch trước khi thi công. Kiểm tra tìm cốt hiện trạng khi thi công tiếp nối các hạng mục. Định vị chính xác các phần việc thi công theo hồ sơ thiết kế so với số liệu do Chủ Đầu tư cung cấp.
- (o). Tiến hành mời Chủ Đầu tư nghiệm thu từng hạng mục công việc trước khi tiến hành các công việc khác. Chỉ được phép tiến hành các công việc tiếp theo sau khi công việc trước đó được nghiệm thu kỹ thuật.
- (p). Nhà thầu có nghĩa vụ quản lý vật tư thiết bị của mình và các vật tư đã nhận bàn giao từ Chủ Đầu tư (nếu có) trong suốt quá trình thực hiện hợp đồng và chỉ hết trách nhiệm quản lý đó khi hai bên ký nghiệm thu bàn giao hạng mục công trình hoặc công trình đưa vào sử dụng.
- (q). Ghi nhật ký thi công, lập hồ sơ hoàn công công trình đầy đủ, chính xác theo quy định của Nhà nước và bàn giao cho Chủ Đầu tư.
- (r). Tự lo vật tư, vật liệu đúng chủng loại, chất lượng theo yêu cầu thiết kế và phù hợp với các tiêu chuẩn hiện hành. Giao nộp kịp thời các kết quả kiểm tra chất lượng vật liệu bằng văn bản khi Chủ Đầu tư yêu cầu.
- (s). Chịu hoàn toàn trách nhiệm bồi thường thiệt hại đối với những ảnh hưởng đến sức khỏe, tính mạng của nhân sự thuộc nhà thầu, nhân sự thuộc chủ đầu tư và bên thứ ba khác, những ảnh hưởng đến các công trình lân cận do mình gây ra trong quá trình thi công;
- (t). Có trách nhiệm lập báo cáo tiến độ cho Chủ Đầu tư theo mẫu được quy định.
- (u). Bồi thường thiệt hại khi vi phạm hợp đồng, sử dụng vật liệu không đúng chủng loại, thi công không đảm bảo chất lượng, thi công không đảm bảo tiến độ, gây ô nhiễm môi trường và các hành vi vi phạm khác gây thiệt hại do lỗi của mình gây ra;

- (v). Cung cấp cho Chủ Đầu tư hồ sơ quản lý chất lượng công trình theo đúng quy định của Nhà nước tại thời điểm hiện hành.
- (w). Thực hiện nghiêm túc các quy định của Nhà nước, Chủ Đầu tư về quản lý chất lượng công trình xây dựng và quản lý vốn đầu tư xây lắp;
- (x). Nhà thầu bằng chi phí của mình chịu trách nhiệm thí nghiệm các loại vật tư, vật liệu, thiết bị cần thiết trước khi đưa vào sử dụng. Số lượng lấy mẫu thí nghiệm, phương pháp thử phải tuân theo các tiêu chuẩn hiện hành của Việt Nam. Các thí nghiệm phải do các tổ chức có tư cách pháp nhân, đủ điều kiện năng lực theo quy định của Nhà nước thực hiện và phải được Chủ Đầu tư chấp thuận.
- (y). Lập và trình Chủ Đầu tư bảng tính giá trị khối lượng công việc hoàn thành theo giai đoạn cùng với hồ sơ nghiệm thu, bản vẽ hoàn công, chứng chỉ xuất xưởng các loại vật liệu có liên quan, các kết quả thí nghiệm kiểm tra chất lượng và các tài liệu cần thiết khác phục vụ cho việc thanh quyết toán.
- (z). Phối hợp với các Nhà thầu khác trong quá trình triển khai xây dựng, không làm ảnh hưởng đến chất lượng, tiến độ chung, an toàn, vệ sinh môi trường, PCCC của công trình và của dự án.
- (aa). Lựa chọn 1 trong 2:

Áp dụng cho hợp đồng không phải tổng thầu không tự thi công:

Nhà thầu không được phép chuyển nhượng, chuyển giao, giao thầu lại một phần hoặc toàn bộ công việc trong hợp đồng này cho Bên Thứ ba dưới bất kỳ hình thức nào trừ trường hợp được sự đồng ý bằng văn bản và được ký bởi người có thẩm quyền của Chủ Đầu tư.

Áp dụng cho hợp đồng tổng thầu không tự thi công:

Nhà thầu được phép giao thầu lại một phần hoặc toàn bộ công việc trong hợp đồng này cho Bên thứ ba (Bên thứ ba trong quy định này sau đây được gọi là: Nhà thầu phụ) nhưng phải được sự chấp thuận bằng văn bản của Chủ Đầu tư trước khi thực hiện. Đồng thời phải đảm bảo rằng Bên thứ ba đó là đơn vị trực tiếp thi công và không được giao thầu, chuyển nhượng một phần hoặc toàn bộ công việc trong Hợp đồng đó cho bất kỳ tổ chức/cá nhân nào khác.

Trong trường hợp Nhà thầu giao thầu lại một phần hoặc toàn bộ công việc trong hợp đồng này cho Nhà thầu phụ thì việc giao thầu lại cho Nhà thầu phụ phải đảm bảo tuân thủ các quy định sau:

- (i). Việc giao thầu lại tối thiểu phải đảm bảo đáp ứng được các quy định về tiến độ thi công và chất lượng thi công như đã quy định tại hợp đồng này; và
- (ii). Đối với những hạng mục mà Nhà thầu giao thầu lại cho Nhà thầu phụ thì Chủ Đầu tư (hoặc/và Giám sát thi công do Chủ Đầu tư thuê) có quyền giám sát việc thi công đối với các hạng mục đó. Trong trường hợp cần thiết, Chủ Đầu tư có quyền yêu cầu Nhà thầu để Nhà thầu thay đổi chỉ huy trưởng công trường của Nhà thầu phụ hoặc yêu cầu tạm dừng công việc thi công của Nhà thầu phụ hoặc

đưa ra bất kỳ một nội dung (yêu cầu) hợp lý nào khác nhằm đảm bảo chất lượng thi công đúng tiến độ, chất lượng theo quy định.

- (iii). Nhà thầu chịu trách nhiệm hoàn thành các hồ sơ chất lượng, bản vẽ hoàn công, hồ sơ quyết toán và các hồ sơ, tài liệu khác từ các Nhà thầu phụ để đảm bảo bàn giao cho Chủ Đầu tư theo quy định tại hợp đồng này; và
 - (iv). Mọi tranh chấp phát sinh với Nhà thầu phụ (nếu có), Nhà thầu phải chịu trách nhiệm giải quyết theo nguyên tắc không được làm ảnh hưởng đến quyền lợi của Chủ Đầu tư, cũng như không được làm ảnh hưởng đến việc thực hiện các thỏa thuận mà hai bên đã ký kết trong hợp đồng này.
 - (v). Trong trường hợp Nhà thầu phụ vi phạm hợp đồng ký với Nhà thầu dẫn đến chất lượng công trình không đúng quy định, hoặc thời gian thực hiện không đúng tiến độ hoặc bất kỳ vi phạm nào khác thì Nhà thầu phải chịu hoàn toàn trách nhiệm trước Chủ Đầu tư. Việc truy cứu trách nhiệm đối với Nhà thầu phụ trong trường hợp này là chuyện nội bộ giữa Nhà thầu và Nhà thầu phụ.
- (bb). Thông báo kịp thời cho Chủ Đầu tư những vướng mắc phát sinh trong quá trình thi công để hai bên cùng tháo gỡ, giải quyết.
- (cc). Nhà thầu có trách nhiệm làm việc với các đơn vị nhà nước có liên quan để thí nghiệm, nghiệm thu đóng điện và bàn giao tài sản cho cơ quan điện lực địa phương quản lý, vận hành.

[Tuỳ thuộc vào từng loại hợp đồng (thi công: điện, nước, phòng cháy chữa cháy, tháp tầng, điều hoà thông gió, hệ thống thu rác... mà quy định này sẽ được điều chỉnh tương ứng theo phạm vi công việc được quy định trong hồ sơ mời thầu (để phù hợp với điều kiện thực tế):

Nhà thầu có trách nhiệm phối hợp cùng Chủ Đầu tư bàn giao công trình với Khách hàng của Chủ Đầu tư – Đối với gói thầu Nhà tháp tầng.

Nhà thầu có trách nhiệm tổ chức nghiệm thu và bàn giao với cơ quan nhà nước tại địa bàn xây dựng công trình về Phòng cháy chữa cháy. Mọi chi phí cho công việc này thuộc trách nhiệm của Chủ Đầu tư – Đối với Hợp đồng phòng cháy chữa cháy.

Phối hợp với, cung cấp cho Chủ Đầu tư hồ sơ tài liệu phục vụ công tác nghiệm thu Phòng cháy chữa cháy tổng thể của Tòa Nhà – Đối với các Hợp đồng thi công điều hoà, thông gió, hệ thống thu rác.

Có trách nhiệm tổ chức nghiệm thu, đấu nối và bàn giao tài sản cho cơ quan điện lực quản lý, vận hành. Mọi chi phí cho công việc này thuộc trách nhiệm của Nhà thầu – Đối với Hợp đồng thi công cấp điện, thi công trạm biến áp.

Có trách nhiệm tổ chức nghiệm thu, đấu nối và bàn giao tài sản cho cơ quan cấp nước quản lý, vận hành. Mọi chi phí cho công việc này thuộc trách nhiệm của Nhà thầu – Đối với Hợp đồng thi công cấp nước sinh hoạt hạ tầng].

- (dd). Nhà thầu có trách nhiệm bảo mật các thông tin, tài liệu do Chủ Đầu tư cung cấp hoặc các thông tin, tài liệu phát sinh trong quá trình ký kết, thực hiện hợp đồng này trừ trường hợp

có sự đồng ý bằng văn bản của Chủ Đầu tư hoặc Nhà thầu phải cung cấp thông tin cho Cơ quan Nhà nước có thẩm quyền theo yêu cầu của các cơ quan này.

- (ee). Các nghĩa vụ khác theo quy định của Luật xây dựng, các văn bản hướng dẫn thực hiện Luật xây dựng và nội dung Hợp đồng này.

Điều 14. QUYỀN VÀ NGHĨA VỤ CỦA TƯ VẤN GIÁM SÁT

14.1. Quy định chung

- (a). Hai Bên trong Hợp đồng này đồng ý và công nhận rằng, tùy theo quyết định và sự lựa chọn của Chủ Đầu tư, việc thi công có thể có sự tham gia giám sát của Tư vấn giám sát. Trong trường hợp có sự tham gia của Tư vấn giám sát, Chủ Đầu tư sẽ gửi văn bản thông báo cho Nhà thầu về phạm vi công việc, thẩm quyền cụ thể của Tư vấn giám sát, các vấn đề mà Nhà thầu phải xin ý kiến của Tư vấn giám sát.
- (b). Phù hợp với quy định tại Điều 14.1.a ở trên, trong trường hợp hợp đồng có sự tham gia của Tư vấn giám sát, Nhà thầu phải có trách nhiệm tuân thủ các quy định về Tư vấn giám sát được nêu trong Hợp đồng giữa Chủ Đầu tư và Tư vấn giám sát. Trường hợp Chủ Đầu tư thay đổi Tư vấn giám sát, Chủ Đầu tư sẽ thông báo bằng văn bản cho Nhà thầu biết trước trong một khoảng thời gian hợp lý.
- (c). Trường hợp Chủ Đầu tư không gửi Thông báo và/hoặc không có ý kiến chỉ định đơn vị tư vấn giám sát bằng văn bản thì được coi là Chủ Đầu tư không lựa chọn tư vấn giám sát tham gia hợp đồng và các quy định về tư vấn giám sát trong Hợp đồng này sẽ không ràng buộc các bên trong Hợp đồng.

14.2. Quyền và nghĩa vụ của đơn vị tư vấn giám sát

- (a) Có quyền đưa ra cho Nhà thầu (bất cứ lúc nào) các chỉ dẫn về việc thi công xây dựng công trình và sửa chữa sai sót.
- (b) Nhà thầu phải tuân theo các chỉ dẫn của Tư vấn giám sát phù hợp với Hợp đồng và quy định. Nhà thầu sẽ chỉ nhận các chỉ dẫn của Tư vấn giám sát hoặc người được ủy quyền hợp pháp. Nhà thầu phải tuân theo các chỉ dẫn do Tư vấn giám sát hoặc người được ủy quyền đưa ra về bất kỳ vấn đề nào có liên quan đến Hợp đồng.
- (c) Trừ trường hợp được Chủ Đầu tư đồng ý, Tư vấn giám sát không được quyền giảm bớt bất kỳ nghĩa vụ, trách nhiệm của Bên nào theo quy định tại Hợp đồng này.

Điều 15. VI PHẠM VÀ XỬ LÝ VI PHẠM

Trong trường hợp một trong các bên vi phạm nghĩa vụ quy định tại Hợp đồng này, các Bên thống nhất và đồng ý rằng, việc vi phạm sẽ được xử lý như sau:

15.1. Vi phạm dẫn tới tạm ngừng thực hiện Hợp đồng

- (a). Một Bên có quyền tạm ngừng thực hiện Hợp đồng này trong các trường hợp sau:
- (i). Do lỗi của một Bên trong Hợp đồng này bao gồm:
- (i.1.). Do lỗi của Nhà thầu:

Chủ Đầu tư có quyền tạm ngừng Hợp đồng nếu Nhà thầu vi phạm các nghĩa vụ sau:

(i.1.1.). Quá ... (...) ngày kể từ ngày Hợp đồng có hiệu lực mà nhà thầu không trình Chủ đầu tư phê duyệt biện pháp thi công chi tiết, hồ sơ tiến độ của gói thầu.

(i.1.2.). Nhà thầu thi công chậm tiến độ quá (...) ngày đối với các giai đoạn thi công chính (Các giai đoạn thi công chính được quy định tại Điều 15.2.b.ii).

[Lưu ý: Nếu tại điều 15.2.b.ii không quy định các giai đoạn thi công chính thì mục i.1.2 này được quy định như sau: {(i.1.2). Nhà thầu thi công chậm tiến độ quá ...(...) ngày đối với mỗi hạng mục trong tiến độ chi tiết do Nhà thầu lập và được Chủ đầu tư phê duyệt}}].

(i.1.3.). Nhà thầu bị Chủ đầu tư phạt vi phạm quy định về an toàn lao động, vệ sinh môi trường lao động, phòng cháy chữa cháy đến lần thứ ba;

(i.1.4.). Nhà thầu không nộp Bảo lãnh thực hiện Hợp đồng đúng thời hạn và đảm bảo các nội dung như quy định tại Hợp đồng này;

(i.1.5.). Nhà thầu gian dối trong thi công, hoặc thi công không đúng thiết kế đã được Chủ Đầu tư phê duyệt;

(i.1.6.). Nhà thầu dừng thực hiện công việc trong (.....) ngày liên tục trừ trường hợp có sự đồng ý của người có thẩm quyền của Chủ Đầu tư;

(i.2.). Do lỗi của Chủ Đầu tư:

Nhà thầu có quyền tạm ngừng Hợp đồng nếu Chủ Đầu tư chậm thanh toán cho Nhà thầu quá (.....) ngày kể từ ngày đáo hạn nghĩa vụ thanh toán của Chủ đầu tư.

(ii). Theo thỏa thuận của các Bên.

(b). Trừ trường hợp các Bên thỏa thuận tạm dừng Hợp đồng, khi xảy ra các vi phạm nêu tại Điều 15.1.a.i.1 ở trên, Bên Bị vi phạm sẽ lập biên bản về hành vi vi phạm. Biên bản này phải được ký bởi người có thẩm quyền hoặc người được uỷ quyền hợp pháp của Bên Bị vi phạm, Bên Vi phạm và Tư vấn giám sát (nếu có). Trong trường hợp Bên vi phạm không ký vào Biên bản này thì việc từ chối ký biên bản này sẽ được ghi vào trong Biên bản và Biên bản chỉ cần có chữ ký của Bên Bị vi phạm và Tư vấn giám sát (nếu có) là có hiệu lực thi hành.

(c). Trong vòng tối đa 02 (hai) ngày làm việc, Bên bị vi phạm sẽ thông báo bằng văn bản về thời gian bắt đầu tạm ngừng hợp đồng và thời hạn cũng như các yêu cầu về việc khắc phục vi phạm cho Bên vi phạm. Hết thời hạn này, nếu Bên vi phạm không khắc phục hoặc khắc phục không đúng, không đủ các vi phạm theo yêu cầu của Bên bị vi phạm, các vi phạm này sẽ được coi là Vi Phạm Cơ Bản theo quy định tại Điều 15.2.a Hợp đồng này.

- (d). Nếu Bên bị vi phạm thực hiện quyền tạm ngừng thực hiện Hợp đồng không thông báo hoặc không có lý do chính đáng mà việc tạm ngừng Hợp đồng gây ra thiệt hại cho Bên kia thì phải bồi thường thiệt hại do hành vi vi phạm của mình gây ra cho Bên bị thiệt hại.

15.2. Phạt vi phạm:

Trong Hợp đồng này, hai Bên thống nhất phân chia các vi phạm thành 02 (hai) loại là Vi Phạm Cơ Bản và Vi phạm khác. Chế tài áp dụng với từng loại vi phạm khác nhau. Cụ thể như sau:

(a). *Vi phạm cơ bản:*

- (i). Các hành vi vi phạm sau đây được coi là Vi Phạm Cơ Bản:
- (i.1). Các vi phạm quy định tại Điều 15.1.a Hợp đồng này mà Bên Vi phạm không khắc phục hoặc khắc phục không đúng, không đủ theo yêu cầu của Bên bị vi phạm như quy định tại Điều 15.1.c Hợp đồng này;
 - (i.2). Một bên đơn phương chấm dứt thực hiện hợp đồng không theo quy định của Hợp đồng này và/hoặc quy định của pháp luật có liên quan;
 - (i.3). Nhà thầu không triển khai công việc trong vòng (...) ngày kể từ khi Hợp đồng có hiệu lực hoặc dừng thi công quá (...) ngày (ngoại trừ các trường hợp được dừng thi công theo quy định của Hợp đồng này) sau khi Chủ Đầu tư đã có văn bản yêu cầu Nhà thầu triển khai công việc theo quy định của Hợp đồng;
 - (i.4). Nhà thầu bỏ dở công việc hoặc thể hiện rõ ràng ý định không tiếp tục thực hiện nghĩa vụ theo hợp đồng; Căn cứ để xác định Nhà thầu bỏ dở công việc thông qua việc Chủ đầu tư đã thông báo nhắc nhở Nhà thầu đến lần thứ hai nhưng Nhà thầu không trả lời Chủ đầu tư hoặc vẫn không tiếp tục thực hiện công việc.
 - (i.5). Nhà thầu để xảy ra sai sót hoặc hư hỏng dẫn đến việc Chủ đầu tư không sử dụng được công trình hay phần lớn công trình cho mục đích đã định.
 - (i.6). Chuyển nhượng một phần hoặc toàn bộ công việc của hợp đồng trái với quy định tại hợp đồng này.
- (ii). Trong trường hợp phát sinh các Vi Phạm Cơ Bản, bên vi phạm sẽ có nghĩa vụ phải thanh toán cho bên bị vi phạm khoản tiền phạt vi phạm tương ứng với 12% (mười hai phần trăm) giá trị hợp đồng và phải có trách nhiệm bồi thường toàn bộ các tổn thất vật chất thực tế tính được thành tiền do việc vi phạm gây ra, bao gồm toàn bộ tổn thất về tài sản, chi phí hợp lý để ngăn chặn, hạn chế, khắc phục thiệt hại, thu nhập thực tế bị mất hoặc giảm sút và các thiệt hại khác theo quy định của pháp luật.
- (iii). Đồng thời, Bên bị vi phạm có quyền đơn phương chấm dứt thực hiện Hợp đồng theo quy định tại Điều 15.3 Hợp đồng này.

(b). *Vi phạm khác:*

- (i). Phạt vi phạm tổng tiến độ: Trường hợp nếu Nhà thầu có vi phạm về tổng thời gian thực hiện (Thời gian hoàn thành) quy định tại Điều 6.1 Hợp đồng thì Chủ Đầu tư được quyền phạt đối với hành vi vi phạm chậm tiến độ đó với mức% (..... phần trăm) giá trị Hợp đồng cho một ngày chậm tiến độ;
- (ii). Phạt chậm tiến độ các giai đoạn thi công:
 Tiến độ thi công của gói thầu được chia thành các giai đoạn thi công chính như sau:
 - [Liệt kê các giai đoạn thi công chính của gói thầu].
 [Mục này được quy định như sau:
 - Ban chủ trì soạn thảo Hợp đồng (Dth) chịu trách nhiệm liệt kê hoặc các giai đoạn nhập vật tư, thiết bị về công trường hoặc các giai đoạn thi công chính phù hợp với điểm dừng kỹ thuật, yêu cầu kỹ thuật, biện pháp thi công và đặc thù của từng công trình...;
 - Đối với những công trình có thời gian thi công ngắn, hoặc yêu cầu kỹ thuật đòi hỏi việc thi công đồng bộ thì hợp đồng quy định như sau: **{(ii). Phạt chậm tiến độ các giai đoạn thi công: Không áp dụng}**].
- Trường hợp Nếu Nhà thầu có vi phạm về thời gian thực hiện (Thời gian hoàn thành) các giai đoạn thi công chính kể trên theo bảng tiến độ thi công Nhà thầu lập đã được Chủ đầu tư phê duyệt thì Chủ Đầu tư được quyền phạt đối với hành vi vi phạm chậm tiến độ đó với mức% (..... phần trăm) giá trị của phần khối lượng chậm tiến độ cho một ngày chậm tiến độ, đồng thời Nhà thầu phải thực hiện các biện pháp cần thiết để khắc phục trong thời hạn được Chủ đầu tư chấp thuận. Trường hợp Nhà thầu không khắc phục được trong thời hạn được Chủ đầu tư chấp thuận thì Chủ đầu tư có quyền cắt giảm một khối lượng công việc của Nhà thầu và giao cho Nhà thầu khác thực hiện, mọi chi phí phát sinh (chi phí đấu thầu, chênh lệch giá trị của gói thầu...) sẽ do Nhà thầu chi trả.
- (iii). Trường hợp nếu Nhà thầu có vi phạm về chất lượng và Chủ Đầu tư đã lập Biên bản vi phạm thì Chủ Đầu tư được quyền phạt đối với hành vi vi phạm này với mức phạt 50% giá trị khối lượng vi phạm chất lượng và bằng kinh phí của mình Nhà thầu phải khắc phục, sửa chữa các lỗi vi phạm đó trong thời gian do Chủ Đầu tư ấn định.
- (iv). Trong trường hợp Chủ Đầu tư thanh toán chậm, Nhà thầu có quyền yêu cầu Chủ Đầu tư thanh toán khoản lãi suất chậm trả đối với số tiền thanh toán chậm đó theo lãi suất tiền gửi VND kỳ hạn 03 tháng do Ngân hàng Thương mại cổ phần Ngoại thương Việt Nam (Vietcombank) chi nhánh Sở giao dịch áp dụng tại ngày đáo hạn nghĩa vụ thanh toán của Chủ Đầu tư.
- (v). Trong trường hợp Nhà thầu không thực hiện hoặc thực hiện không đúng thời hạn về gia hạn thời gian bảo lãnh tạm ứng hoặc bảo lãnh thực hiện Hợp đồng (nếu có) theo quy định tại Điều 9 Hợp đồng này, Nhà thầu phải thanh toán cho Chủ Đầu tư khoản tiền phạt vi phạm bằng% giá trị Hợp đồng/1 ngày chậm.
- (vi). Ngoài các quy định ở trên, việc phạt vi phạm sẽ được áp dụng theo quy định tại Chương 7: Quy chế phạt vi phạm trong Chỉ dẫn kỹ thuật thi công công trình dân dụng giai đoạn hoàn thiện và Quy chế phạt vi phạm chỉ dẫn ban hành kèm theo Quyết định số 66a/QĐ-NCHN ngày 18/3/2013 của Chủ Đầu tư (bao gồm cả nội

dung được hiệu chỉnh, bổ sung kèm theo Quyết định số 417/QĐ-NCHN ngày 20/11/2017 của Tổng Giám đốc Công ty CP Tập đoàn Nam Cường Hà Nội). Trong trường hợp có sự xung đột giữa quy định tại Hợp đồng này và quy định tại Chi dẫn kỹ thuật thì áp dụng quy định tại Hợp đồng này.

- (vii). Ngoại trừ các quy định về phạt vi phạm đã được quy định tại Hợp đồng này, trường hợp Nhà thầu vi phạm bất kỳ nghĩa vụ nào khác mà Chủ Đầu tư đã gửi thông báo nhắc nhở đến lần thứ ba mà Nhà thầu không khắc phục đúng, dù theo yêu cầu của Chủ Đầu tư thì Nhà thầu sẽ phải chịu phạt vi phạm với mức phạt và giá trị phạt theo quyết định của Chủ Đầu tư. Tuy nhiên, hai Bên công nhận rằng, trong mọi trường hợp, mức phạt mà Chủ Đầu tư áp dụng theo quy định này tối đa bằng 12% giá trị Hợp đồng.

15.3. Các trường hợp dẫn tới đơn phương chấm dứt thực hiện hợp đồng:

- (a). Một trong hai Bên có quyền đơn phương chấm dứt thực hiện hợp đồng này trong những trường hợp sau:
- (i). Sự kiện bất khả kháng kéo dài quá 30 (ba mươi) ngày dẫn đến Bên bị ảnh hưởng bởi sự kiện bất khả kháng không thể thực hiện được quyền và nghĩa vụ của mình theo Hợp đồng này;
 - (ii). Xảy ra trường hợp được coi là Vi Phạm Cơ Bản theo quy định tại Điều 15.2.a trên đây thì Bên Bị vi phạm có quyền đơn phương chấm dứt thực hiện Hợp đồng;
 - (iii). Khi khoản tiền phạt vi phạm đến 12% (mười hai phần trăm) giá trị Hợp đồng, Bên bị vi phạm sẽ có quyền đơn phương chấm dứt Hợp đồng này.
 - (iv). Để làm rõ, hai bên thống nhất rằng trong trường hợp một Bên vi phạm dẫn đến Bên bị vi phạm đơn phương chấm dứt hợp đồng theo quy định tại Hợp đồng này, thì Bên bị vi phạm có quyền đơn phương chấm dứt thực hiện hợp đồng này vào thời điểm phù hợp mà không phụ thuộc vào việc Bên vi phạm đã thanh toán đủ số tiền phạt vi phạm 12% (mười hai phần trăm) giá trị Hợp đồng và bồi thường các thiệt hại phát sinh (nếu có) cho Bên bị vi phạm hay chưa. Trường hợp nếu tại thời điểm Bên bị vi phạm thông báo đơn phương chấm dứt thực hiện hợp đồng theo quy định này, nếu Bên vi phạm chưa thanh toán đủ số tiền phạt vi phạm 12% (mười hai phần trăm) giá trị Hợp đồng và bồi thường các thiệt hại phát sinh (nếu có) cho Bên bị vi phạm, thì Bên vi phạm vẫn tiếp tục có nghĩa vụ thanh toán số tiền phạt vi phạm và tiền bồi thường thiệt hại phát sinh (nếu có) cho Bên bị vi phạm.
- (b). Trong trường hợp này, Bên bị vi phạm sẽ gửi thông báo bên kia mà không cần phải thực hiện thêm bất kỳ thủ tục nào khác (bao gồm nhưng không giới hạn ở thủ tục thanh lý hợp đồng) và Hợp đồng sẽ chấm dứt hiệu lực kể từ ngày thông báo được gửi đi.
- (c). Thanh toán sau khi một Bên thực hiện quyền đơn phương chấm dứt thực hiện Hợp đồng: Chủ Đầu tư sẽ thanh toán cho Nhà thầu phần công việc đã hoàn thành và được Chủ Đầu tư đồng ý nghiệm thu sau khi đã trừ đi các nghĩa vụ mà Nhà thầu phải chịu theo quy định tại Hợp đồng này [bao gồm nhưng không giới hạn ở khoản tiền phạt vi phạm, bồi thường thiệt hại, các khoản nợ và các nghĩa vụ tài chính khác (nếu có)]. Chủ Đầu tư có quyền từ

chối thanh toán trong các trường hợp Nhà thầu đơn phương chấm dứt thực hiện Hợp đồng không đúng thoả thuận tại hợp đồng này hoặc trái pháp luật hoặc trong trường hợp quy định tại Điều 15.2.a.i5 Hợp đồng này.

- (d). Bên vi phạm quy định về chấm dứt Hợp đồng thì cũng bị coi là vi phạm hợp đồng, và sẽ phải bồi thường thiệt hại, chịu phạt vi phạm do hành vi vi phạm về chấm dứt Hợp đồng của mình gây ra đối với Bên kia và các chế tài phạt vi phạm khác theo quy định của Hợp đồng này và quy định của pháp luật.
- (e). Trong trường hợp chấm dứt Hợp đồng, Nhà thầu phải ngừng ngay công việc và giữ công trường đảm bảo an toàn cho đến khi Chủ Đầu tư tiếp nhận công trường.

Điều 16. THÔNG BÁO

16.1. Mọi thông báo, yêu cầu hoặc thư giao dịch giữa hai Bên được gửi đến địa chỉ hai Bên như sau:

- **Chủ Đầu tư:**

Công ty Cổ phần Tập đoàn Nam Cường Hà Nội

Địa chỉ: Km4, đường Lê Văn Lương kéo dài, phường La Khê, quận Hà Đông, Hà Nội

Điện thoại: 024.63251888/ Fax: 024.63251999

Đơn vị thực hiện: Ban

- **Đường dây nóng tiếp nhận thông tin vướng mắc, tồn tại của Chủ đầu tư:**

Ban Kiểm soát – Công ty cổ phần Tập đoàn Nam Cường Hà Nội

Địa chỉ: Phòng 407, Tòa nhà văn phòng Tập đoàn Nam Cường – Km4, đường Tố Hữu, phường La Khê, quận Hà Đông, thành phố Hà Nội,

Email: bankiemsoat@namcuong.com.vn

(Liên hệ công tác trong giờ hành chính)

SĐT: 0904.891.685

Hoặc Hotline: 087.983.7896

- **Nhà thầu:**

.....

16.2. Hình thức gửi thông báo: Thông qua fax, thư bưu điện, gửi trực tiếp.

16.3. Các thông báo giữa Chủ Đầu tư và Nhà thầu theo hợp đồng này phải được thực hiện bằng văn bản. Mọi thông báo, đề nghị, yêu cầu hay thư từ giao dịch... do một bên gửi cho bên kia theo Hợp đồng này được xem là Bên kia đã nhận và thời điểm xác định đã nhận như sau:

- (a) Vào ngày nhận nếu giao dịch chuyển tận tay và phải có chữ ký của người nhận thông báo;

- (b) Vào ngày bên gửi nhận được thông báo chuyển fax thành công trong trường hợp gửi thông báo bằng fax;
- (c) Vào ngày thứ 03 (ba) kể từ ngày đóng dấu bưu điện trong trường hợp gửi thông báo bằng thư chuyển phát nhanh.

Trong trường hợp nếu ngày có liên quan là ngày chủ nhật hoặc ngày lễ theo quy định của Nhà nước thì các thông báo, đề nghị, yêu cầu hay thư từ giao dịch nói trên sẽ được xem là Bên kia nhận vào ngày làm việc kế tiếp ngay sau đó.

- 16.4. Hai Bên phải thông báo bằng văn bản cho nhau biết nếu có đề nghị thay đổi về địa chỉ, hình thức và tên người nhận thông báo; nếu khi đã có thay đổi về (địa chỉ, hình thức, tên người nhận thông báo do hai Bên thỏa thuận) mà bên có thay đổi không thông báo lại cho bên kia biết thì bên gửi thông báo không chịu trách nhiệm về việc bên có thay đổi không nhận được các văn bản thông báo.

Điều 17. TRANH CHẤP VÀ GIẢI QUYẾT TRANH CHẤP

- 17.1. Trong trường hợp xảy ra các bất đồng hoặc phát sinh các tranh chấp trong quá trình thực hiện Hợp đồng, hai Bên phải nhanh chóng thông báo cho nhau biết và có trách nhiệm cùng bàn bạc, giải quyết thông qua thương lượng. Nhà thầu không được gián đoạn việc thi công làm ảnh hưởng tới tiến độ và chất lượng công trình.
- 17.2. Nếu hai Bên không tiến hành thỏa thuận hoặc không đạt được thỏa thuận về việc giải quyết tranh chấp thì một Bên có thể yêu cầu Toà án nhân dân có thẩm quyền giải quyết tranh chấp theo quy định của pháp luật hiện hành.
- 17.3. Trong thời gian tranh chấp được Toà án giải quyết, Nhà thầu vẫn phải chịu trách nhiệm thi công công trình theo đúng tiến độ, không vì lý do tranh chấp mà trì trệ hay tạm ngừng việc thi công. Nếu không thực hiện quy định này, Nhà thầu phải chịu chế tài phạt vi phạm đối với Chủ Đầu tư theo lỗi cố ý làm chậm tiến độ hoàn thành theo quy định tại Điều 15.2.b.i trên đây.

Điều 18. BẤT KHẢ KHÁNG

- 18.1. Sự kiện bất khả kháng là sự kiện mang tính khách quan và nằm ngoài tầm kiểm soát của hai Bên như: động đất, sóng thần, lở đất, bão, lũ, lụt, hoả hoạn, chiến tranh hoặc có nguy cơ xảy ra chiến tranh và các thảm hoạ khác chưa lường hết được, sự thay đổi chính sách hoặc ngăn cấm của các cơ quan có thẩm quyền theo quy định của pháp luật hiện hành.
- 18.2. Một sự kiện bất khả kháng phải hội đủ các yếu tố sau:
- (a) Là sự kiện khách quan và nằm ngoài tầm kiểm soát của một Bên;
 - (b) Bên đó không thể lường trước được tại thời điểm ký Hợp đồng;
 - (c) Đã xảy ra mà Bên đó không thể tránh hay không phục một cách hợp lý;
 - (d) Không thể quy kết trách nhiệm cho Bên kia.
- 18.3. Nếu một Bên không hoàn thành nghĩa vụ của mình do sự kiện bất khả kháng thì Bên đó không bị coi là vi phạm Hợp đồng. Tuy nhiên, bên bị ảnh hưởng bởi sự kiện bất khả kháng phải có nghĩa vụ:

- (a). Tiến hành các biện pháp ngăn ngừa hợp lý và các biện pháp thay thế cần thiết để hạn chế tối đa ảnh hưởng do sự kiện bất khả kháng xảy ra;
 - (b). Thông báo ngay cho Bên kia về sự kiện bất khả kháng trong vòng 07 (bảy) ngày kể từ khi sự kiện bất khả kháng xảy ra.
- 18.4. Trong trường hợp xảy ra sự kiện bất khả kháng, thời gian thực hiện Hợp đồng sẽ được kéo dài bằng thời gian xảy ra sự kiện bất khả kháng mà bên bị ảnh hưởng không thể thực hiện các nghĩa vụ theo Hợp đồng của mình, ngoại trừ trường hợp chấm dứt hợp đồng theo quy định tại Điều 15.3.a.i Hợp đồng này.

Điều 19. HIỆU LỰC HỢP ĐỒNG

- 19.1. Hợp đồng có hiệu lực kể từ ngày đại diện có thẩm quyền của hai Bên ký kết;
- 19.2. Hợp đồng chấm dứt hiệu lực trong các trường hợp sau đây:
- (a). Theo thoả thuận của hai Bên. Trong trường hợp này, thoả thuận chấm dứt phải được lập thành văn bản và có chữ ký của đại diện có thẩm quyền của hai Bên;
 - (b). Hai Bên hoàn thành nghĩa vụ theo hợp đồng đã ký.
 - (c). Một trong hai Bên thực hiện quyền đơn phương chấm dứt thực hiện hợp đồng theo quy định tại Điều 15 của Hợp đồng;
 - (d). Các trường hợp khác theo quy định của Hợp đồng này và/hoặc quy định của pháp luật.
- 19.3. Trong trường hợp Hợp đồng chấm dứt hiệu lực, hai Bên thống nhất sẽ thực hiện thanh lý để ghi nhận sự chấm dứt hiệu lực của Hợp đồng. Hồ sơ thanh lý thực hiện theo quy định tại Điều 8.4.b của Hợp đồng này. Tuy nhiên đối với trường hợp Hợp đồng chấm dứt theo quy định tại Điều 19.2.c ở trên thì việc chấm dứt Hợp đồng sẽ được xử lý theo quy định tại 15.3.b Hợp đồng này và các quy định khác tại Hợp đồng mà không cần lập Biên bản thanh lý Hợp đồng.

Điều 20. ĐIỀU KHOẢN CHUNG

- 20.1. Sửa đổi, bổ sung Hợp đồng: Mọi sửa đổi, bổ sung bất kỳ nội dung nào của Hợp đồng này phải được lập thành văn bản và chỉ có hiệu lực khi được đại diện có thẩm quyền của hai Bên ký kết hợp lệ và sẽ là Phụ lục của Hợp đồng.
- 20.2. **Chỉ dẫn kỹ thuật thi công công trình dân dụng giai đoạn hoàn thiện và quy chế phạt vi phạm chỉ dẫn ban hành kèm theo quyết định số 66a/QĐ-NCHN ngày 18 tháng 03 năm 2013 của Tổng giám đốc Công ty cổ phần Tập đoàn Nam Cường Hà Nội (bao gồm cả nội dung được hiệu chỉnh, bổ sung kèm theo Quyết định số 417/QĐ-NCHN ngày 20/11/2017 của Tổng Giám đốc Công ty CP Tập đoàn Nam Cường Hà Nội)** (phần chữ in đậm trên đây gọi tắt là: "*Quyết định 66a*") là một bộ phận không thể tách rời của Hợp đồng này. Các Bên đã đọc, hiểu và cam kết tuân thủ quy định tại văn bản trên. Các Bên công nhận rằng: Đại diện Chủ Đầu tư có quyền chỉnh sửa, bổ sung Quyết định 66a cho phù hợp với từng thời kì trên cơ sở không trái với quy định của pháp luật. Chủ Đầu tư sẽ có trách nhiệm gửi thông báo cho Nhà thầu về việc chỉnh sửa, bổ sung và Nhà thầu phải có nghĩa vụ tuân thủ Quyết định 66a (bao gồm cả phần đã được chỉnh sửa) ngay khi Chủ Đầu tư gửi thông báo mà không phụ thuộc vào việc Nhà thầu có nhận được thông báo hay không.

- 20.3. Cam kết của hai Bên: Hai Bên cam kết thực hiện đúng và đầy đủ các điều khoản đã thoả thuận trong Hợp đồng này.
- 20.4. Ngôn ngữ của Hợp đồng: Là tiếng Việt.
- 20.5. Số bản Hợp đồng: Hợp đồng được lập thành 12 (Mười hai) bản có giá trị pháp lý như nhau, Chủ Đầu tư giữ 09 (chín) bản, Nhà thầu giữ 03 (ba) bản để thực hiện.
- 20.6. Hợp đồng này được đại diện có thẩm quyền của mỗi Bên ký vào ngày được ghi ở phần đầu của Hợp đồng này.

ĐẠI DIỆN CHỦ ĐẦU TƯ

ĐẠI DIỆN NHÀ THẦU

CÁC MẪU BẢO LÃNH
BẢO LÃNH THỰC HIỆN HỢP ĐỒNG

_____, ngày ____ tháng ____ năm ____

Kính gửi: _____ [Ghi tên chủ đầu tư]

Địa chỉ: _____ [Ghi theo địa chỉ của Chủ đầu tư trên Hợp đồng đã ký kết]

Chúng tôi được biết rằng, Khách hàng của chúng tôi là Công ty[Ghi tên nhà thầu] (sau đây gọi là “Bên được bảo lãnh”) đã ký hợp đồng _____ [Ghi tên hợp đồng, số hợp đồng, ngày hợp đồng] (sau đây gọi là Hợp đồng) với [Ghi tên chủ đầu tư] (sau đây gọi là “Chủ đầu tư”) V/v: “[Ghi rõ nội dung giao thầu giữa hai bên]” – Công trình: “[Ghi tên công trình]” – Địa điểm: “[Ghi rõ tên địa điểm dự án]”.

1. Theo các điều kiện và điều khoản của Hợp đồng, Bên được bảo lãnh phải cung cấp cho Chủ đầu tư một bảo lãnh thực hiện hợp đồng trị giá [Ghi rõ giá trị bằng số, bằng chữ và đồng tiền sử dụng].
2. Theo đề nghị của Bên được bảo lãnh, Chúng tôi, _____ [Ghi tên của ngân hàng] có địa chỉ tại ____ [Ghi địa chỉ của ngân hàng ⁽²⁾] (sau đây gọi là “Ngân hàng”), đồng ý phát hành thư bảo lãnh này và khẳng định rằng chúng tôi thay mặt cho Bên được bảo lãnh cam kết **điều kiện và không hủy ngang** thanh toán cho Chủ đầu tư số tiền tối đa không vượt quá ____ [Ghi rõ giá trị bằng số, bằng chữ và đồng tiền sử dụng] ngay sau khi nhận được các văn bản sau từ Chủ đầu tư:
 - Yêu cầu thanh toán của Chủ đầu tư thông báo về việc Bên được bảo lãnh đã vi phạm hoặc không hoàn thành đúng nghĩa vụ thực hiện hợp đồng của mình theo quy định của Hợp đồng (Chủ đầu tư không cần phải chứng minh lỗi vi phạm của Bên được bảo lãnh). Yêu cầu thanh toán phải được ký bởi người đại diện theo pháp luật hoặc người được ủy quyền hợp pháp của Chủ đầu tư.
 - Bản gốc thư bảo lãnh này.
3. Bảo lãnh này có hiệu lực từ ngày phát hành đến hết ngày ... (“Ngày hết hạn”). Bảo lãnh này sẽ tự động hết hiệu lực khi Ngân hàng chúng tôi nhận lại bản gốc Thư bảo lãnh tại địa chỉ nói trên mà không kèm theo Yêu cầu thanh toán của Chủ Đầu tư.
4. Bất cứ yêu cầu nào liên quan đến bảo lãnh này phải được xuất trình tại [Ghi tên của ngân hàng] trước hoặc vào Ngày hết hạn nêu trên.

Bảo lãnh này được phát hành duy nhất một bản, không hủy ngang và không có giá trị chuyển nhượng.

Đại diện hợp pháp của ngân hàng

[Ghi tên, chức danh, ký tên và đóng dấu]

BẢO LÃNH TIỀN TẠM ỨNG

_____, ngày _____ tháng _____ năm _____

Kính gửi: _____ [Ghi tên chủ đầu tư]

Địa chỉ: _____ [Ghi theo địa chỉ của Chủ đầu tư trên Hợp đồng đã ký kết]

Chúng tôi được biết rằng, Khách hàng của chúng tôi là Công ty[Ghi tên nhà thầu] (sau đây gọi là “Bên được bảo lãnh”) đã ký hợp đồng _____ [Ghi tên hợp đồng, số hợp đồng, ngày hợp đồng] (sau đây gọi là Hợp đồng) với[Ghi tên chủ đầu tư] (sau đây gọi là “Chủ đầu tư”) V/v:[Ghi rõ nội dung giao thầu giữa hai bên]” – Công trình: “[Ghi tên công trình]” – Địa điểm: “[Ghi rõ tên địa điểm dự án]”.

1. Theo các điều kiện và điều khoản của Hợp đồng, Bên được bảo lãnh phải cung cấp một bảo lãnh hoàn trả tiền ứng trước để nhận tiền tạm ứng của Chủ đầu tư, trị giá [Ghi rõ giá trị bằng số, bằng chữ và đồng tiền sử dụng].
2. Theo đề nghị của Bên được bảo lãnh, Chúng tôi, _____ [Ghi tên của ngân hàng] có địa chỉ tại _____ [Ghi địa chỉ của ngân hàng ⁽²⁾] (sau đây gọi là “Ngân hàng”), đồng ý phát hành thư bảo lãnh này và khẳng định rằng chúng tôi thay mặt cho Bên được bảo lãnh cam kết **vô điều kiện và không hủy ngang** thanh toán cho Chủ đầu tư số tiền tối đa không vượt quá _____ [Ghi rõ giá trị bằng số, bằng chữ và đồng tiền sử dụng] ngay sau khi nhận được các văn bản sau từ Chủ đầu tư:
 - Yêu cầu thanh toán của Chủ đầu tư thông báo rằng Bên được bảo lãnh đã vi phạm nghĩa vụ quy định trong Hợp đồng và không hoàn trả khoản tiền tạm ứng (Chủ đầu tư không cần phải chứng minh lỗi vi phạm của Bên được bảo lãnh). Yêu cầu thanh toán phải được ký bởi người đại diện theo pháp luật hoặc người được ủy quyền hợp pháp của Chủ đầu tư.
 - Bản gốc thư bảo lãnh này.
3. Giá trị bảo lãnh tương ứng với khoản tiền ứng trước được ghi có vào tài khoản của Bên được bảo lãnh và sẽ tự động giảm tương ứng với mỗi khoản thanh toán do Ngân hàng chúng tôi thực hiện cho Chủ đầu tư theo thư bảo lãnh này hoặc sẽ giảm dần tương ứng với giá trị tạm ứng đã được Chủ đầu tư thu hồi căn cứ vào các chứng từ thanh toán có xác nhận của Chủ đầu tư.
4. Bảo lãnh này có hiệu lực ngay khi khoản tiền ứng trước được ghi có vào tài khoản của Bên được bảo lãnh số..... mở tại Ngân hàng chúng tôi và sẽ hết hiệu lực khi Chủ đầu tư đã thu hồi hết số tiền tạm ứng hoặc ngày, tùy theo thời điểm nào đến sớm hơn (Ngày hết hạn). Bảo lãnh này sẽ tự động hết hiệu lực khi ngân hàng chúng tôi nhận lại bản gốc Thư bảo lãnh tại địa chỉ nói trên mà không kèm theo Yêu cầu thanh toán của Chủ đầu tư.
5. Bất cứ yêu cầu nào liên quan đến bảo lãnh này phải được xuất trình tại [Ghi tên của ngân hàng] trước hoặc vào Ngày hết hạn nêu trên.

Bảo lãnh này được phát hành duy nhất một bản, không hủy ngang và không có giá trị chuyển nhượng.

Đại diện hợp pháp của ngân hàng

[Ghi tên, chức danh, ký tên và đóng dấu]

BẢO LÃNH BẢO HÀNH

_____, ngày ____ tháng ____ năm ____

Kính gửi: _____ [Ghi tên chủ đầu tư]

Địa chỉ: _____ [Ghi theo địa chỉ của Chủ đầu tư trên Hợp đồng đã ký kết]

Chúng tôi được biết rằng, Khách hàng của chúng tôi là Công ty[Ghi tên nhà thầu] (sau đây gọi là “Bên được bảo lãnh”) đã ký hợp đồng _____ [Ghi tên hợp đồng, số hợp đồng, ngày hợp đồng] (sau đây gọi là Hợp đồng) với [Ghi tên chủ đầu tư] (sau đây gọi là “Chủ đầu tư”) V/v: “[Ghi rõ nội dung giao thầu giữa hai bên]” – Công trình: “[Ghi tên công trình]” – Địa điểm: “[Ghi rõ tên địa điểm dự án]”.

1. Theo các điều kiện và điều khoản của Hợp đồng, Bên được bảo lãnh phải cung cấp một bảo lãnh bảo hành trị giá [Ghi rõ giá trị bằng số, bằng chữ và đồng tiền sử dụng].
2. Theo đề nghị của Bên được bảo lãnh, Chúng tôi, _____ [Ghi tên của ngân hàng] có địa chỉ tại _____ [Ghi địa chỉ của ngân hàng ⁽²⁾] (sau đây gọi là “Ngân hàng”), đồng ý phát hành thư bảo lãnh này và khẳng định rằng chúng tôi thay mặt cho Bên được bảo lãnh cam kết **vô điều kiện và không hủy ngang** thanh toán cho Chủ đầu tư số tiền tối đa không vượt quá _____ [Ghi rõ giá trị bằng số, bằng chữ và đồng tiền sử dụng] ngay sau khi nhận được các văn bản sau từ Chủ đầu tư:
 - Yêu cầu thanh toán của Chủ đầu tư thông báo rằng Bên được bảo lãnh đã vi phạm nghĩa vụ bảo hành quy định trong Hợp đồng (Chủ đầu tư không cần phải chứng minh lỗi vi phạm của Bên được bảo lãnh). Yêu cầu thanh toán phải được ký bởi người đại diện theo pháp luật hoặc người được ủy quyền hợp pháp của Chủ đầu tư.
 - Bản gốc thư bảo lãnh này.
3. Bảo lãnh này có hiệu lực từ ngày phát hành đến ngày (Ngày hết hạn). Bảo lãnh này sẽ tự động hết hiệu lực khi ngân hàng chúng tôi nhận lại bản gốc Thư bảo lãnh tại địa chỉ nói trên mà không kèm theo Yêu cầu thanh toán của Chủ đầu tư.
4. Bất cứ yêu cầu nào liên quan đến bảo lãnh này phải được xuất trình tại [Ghi tên của ngân hàng] trước hoặc vào Ngày hết hạn nêu trên.

Bảo lãnh này được phát hành duy nhất một bản, không hủy ngang và không có giá trị chuyển nhượng.

Đại diện hợp pháp của ngân hàng

[Ghi tên, chức danh, ký tên và đóng dấu]



Kính gửi: Quý Công ty

Công ty cổ phần Tập đoàn Nam Cường Hà Nội (“Tập đoàn Nam Cường”) xin gửi tới Quý Công ty lời chào trân trọng và hợp tác.

Tập đoàn Nam Cường là Tập đoàn đầu tư uy tín, hoạt động trong nhiều lĩnh vực như Bất động sản Khu đô thị, Khách sạn, Khu nghỉ dưỡng cao cấp, Giáo dục, Y tế... Chúng tôi đã và đang triển khai các Dự án lớn như: Khu đô thị mới Dương Nội, Hà Nội; Khu đô thị mới Cổ Nhuế, Hà Nội; Khu đô thị mới Mỹ Trung, Nam Định; Khu đô thị mới Hòa Vượng, Nam Định; Khu đô thị mới Thống Nhất, Nam Định; Khu đô thị mới phía Đông, Khu đô thị mới phía Tây và Tây mở rộng, TP Hải Dương; Dự án Nam Cường – Phú Quốc; Dự án Khách sạn Quốc tế Đồ Sơn, TP Hải Phòng; Bệnh viện Quốc tế Nam Cường, Hà Nội...

Với tiêu chí chất lượng, đề cao uy tín trong mọi suy nghĩ và hành động, chúng tôi luôn nỗ lực mỗi ngày để trở thành một Tập đoàn mang lại những giá trị bền vững cho cư dân và cộng đồng

Chính vì vậy, trong quá trình hoạt động, chúng tôi luôn mong muốn được hợp tác với các đối tác nghiêm túc, trung thực và đúng chuẩn mực. **Tập đoàn kiên quyết chống lại các hành động tham nhũng, gian lận, bao che, bất bình đẳng, nhằm tạo ra một môi trường cạnh tranh công bằng, minh bạch và lợi ích bình đẳng với tất cả các đối tác trong công tác đấu thầu cũng như triển khai thực hiện dự án.**

Về phía cán bộ, nhân viên của Tập đoàn: Tập đoàn đã yêu cầu cán bộ, nhân viên ký “Cam kết liêm chính” với yêu cầu không sách nhiễu nhà thầu vì động cơ cá nhân, ảnh hưởng đến uy tín của Tập đoàn. Mọi hành vi tham nhũng đều bị xử lý theo quy định nội bộ và/hoặc theo quy định của pháp luật.

Về phía đối tác, nhà thầu: Chúng tôi đề nghị các đối tác, nhà thầu khi tham gia đấu thầu, thực hiện các Dự án của Tập đoàn, tuyệt đối không tiếp xúc ngoài công việc với bất kỳ cá nhân nào thuộc Tập đoàn. Chúng tôi sẽ ký cam kết chống tham nhũng với tất cả các đối tác, nhà thầu khi phát sinh Hợp đồng/giao dịch. Hành vi tham nhũng, gian lận, tặng quà dưới mọi hình thức và bất kỳ giá trị nào đều có thể khiến đối tác, nhà thầu của chúng tôi bị loại thầu, phạt vi phạm Hợp đồng, chấm dứt Hợp đồng thầu và/hoặc bị xử lý theo quy định của Pháp luật.

Tập đoàn Nam Cường rất mong nhận được sự đồng hành và ủng hộ của Quý Công ty trong các giao dịch giữa hai bên để mang lại môi trường kinh doanh lành mạnh, tích cực, vì lợi ích lâu dài và bền vững của cả hai bên.

Mọi vướng mắc cần giải quyết xin liên hệ đường dây nóng: **08 79 83 78 96.**

Kính chúc Quý Công ty ngày càng phát triển thịnh vượng và mong được hợp tác với Quý Công ty trong thời gian sắp tới!

TỔNG GIÁM ĐỐC



TỔNG GIÁM ĐỐC
Lê Văn Cường

CAM KẾT CHÍNH TRỰC VÀ BẢO MẬT THÔNG TIN ĐẦU THẦU

Sau khi nghiên cứu Hồ sơ yêu cầu chào hàng cạnh tranh/Hồ sơ mời thầu mà chúng tôi đã nhận được, Chúng tôi, Công ty ("**Bên Dự Thầu**") cam kết:

1. Tuân thủ các quy định của pháp luật liên quan.
2. Tuân thủ điều khoản chính trực và chống hối lộ :
 - 2.1 Chúng tôi/nhân viên của chúng tôi cam kết và bảo đảm rằng Bên Dự Thầu và/hoặc nhân viên của Bên Dự Thầu (sau đây gọi chung là "**Bên Có Liên Quan Của Bên Dự Thầu**") trong quá trình đàm phán, làm việc, tham gia dự thầu với Bên Mời Thầu và/hoặc nhà tư vấn/nhân viên của nhà tư vấn của Bên Mời Thầu (sau đây gọi chung là "**Bên Có Liên Quan Của Bên Mời Thầu**"), dù trực tiếp hay gián tiếp, không thực hiện bất kỳ hành động nào dưới đây ("**Hối Lộ**"):
 - (a) chi tiền hoa hồng, thưởng hay hứa thưởng, hứa hẹn tặng quà, tiền, lợi ích vật chất và/hoặc bất kỳ vật có giá trị nào dưới bất kỳ hình thức nào cho Bên Mời Thầu hay cho Bên Có Liên Quan Của Bên Mời Thầu;
 - (b) thông đồng với Bên Có Liên Quan Của Bên Mời Thầu làm cho Bên Có Liên Quan Của Bên Mời Thầu không thực hiện, thực hiện không đúng, không đầy đủ hay trái với phạm vi công việc, chức năng chuyên môn mà Bên Mời Thầu đã phân công;
 - (c) thông qua bên thứ ba để thực hiện bất kỳ hành động nào quy định tại mục (a) và (b) Khoản 2.1 của Điều này nhằm được ưu tiên trúng thầu và/hoặc để hưởng các lợi ích khác.
 - 2.2 Đồng thời, Bên Dự Thầu và/hoặc Bên Có Liên Quan Của Bên Dự Thầu cam kết sẽ thông báo ngay lập tức cho người có thẩm quyền của Bên Mời Thầu mọi hành vi, biểu hiện của Bên Có Liên Quan Của Bên Mời Thầu liên quan đến việc đòi hỏi, yêu cầu Hối Lộ trong quá trình dự thầu.
 - 2.3 Nếu Bên Dự Thầu và/hoặc Bên Có Liên Quan Của Bên Dự Thầu vi phạm điều khoản chống Hối Lộ này, Bên Dự Thầu đồng ý rằng Bên Mời Thầu có quyền tại bất kỳ thời điểm nào, áp dụng một hoặc tất cả các hành động, chế tài sau đây:
 - (a) hủy quyết định giao thầu đã trao cho Bên Dự Thầu cùng tất cả các phê duyệt, chấp thuận và các tài liệu khác mà Bên Mời Thầu đã phát hành liên quan đến việc chọn thầu mà không bị phạt vi phạm và/hoặc phải bồi thường cho Bên Dự Thầu bất kỳ khoản tiền nào;
 - (b) không cho phép Bên Dự Thầu tiếp tục tham gia đấu thầu các gói thầu của Bên Mời Thầu;
 - (c) áp dụng một khoản phạt đối với Bên Dự Thầu cho mỗi hành vi Hối Lộ tương ứng với các trường hợp như sau:
 - (i) Trường hợp gói thầu có giá trị đến 01 (một) tỷ đồng: 100.000.000 VND (Một trăm triệu đồng);
 - (ii) Trường hợp gói thầu có giá trị trên 01 (một) tỷ đồng: 10% (mười phần trăm) giá trị gói thầu (không bao gồm thuế GTGT);

Bên Dự Thầu cam kết sẽ bồi thường cho Bên Mời Thầu bất kỳ và toàn bộ các thiệt hại phát sinh do việc hủy quyết định chọn thầu do hành vi Hối Lộ của Bên Dự Thầu/Nhà thầu và/hoặc Bên Có Liên Quan Của Bên Dự Thầu.

- (d) tùy thuộc vào quyết định của Bên Mời Thầu, Bên Mời Thầu được quyền xem xét, quyết định chấm dứt việc đàm phán hoặc việc thực hiện hợp đồng đang triển khai giữa Bên Mời Thầu với Bên được xem là công ty con, công ty thành viên, Bên Có Liên Quan Của Bên Dự Thầu hoặc trong cùng hệ thống của Bên Dự Thầu;
- (e) tùy thuộc vào mức độ nghiêm trọng của hành vi Hối Lộ, Bên Mời Thầu được quyền chuyển vụ việc Hối Lộ cho cơ quan nhà nước có thẩm quyền để điều tra và xử lý theo quy định của pháp luật. Để làm rõ, việc chuyển hành vi Hối Lộ cho cơ quan nhà nước có thẩm quyền không làm thay đổi, điều chỉnh hoặc mất hiệu lực các chế tài mà Bên Dự Thầu phải gánh chịu do hành vi Hối Lộ của mình được Các Bên thống nhất quy định từ mục (a) đến mục (d) của Khoản 2.3 này.

2.4 Bên Dự Thầu hiểu và thừa nhận rằng hành vi Hối Lộ và các chế tài áp dụng đối với hành vi này được áp dụng với Bên Dự Thầu, Bên Có Liên Quan Của Bên Dự Thầu và nhân viên của Bên Mời Thầu có hành vi yêu cầu Hối Lộ và/hoặc hợp tác thực hiện. Do đó, Bên Mời Thầu được miễn trừ mọi trách nhiệm liên quan đến hành vi Hối Lộ của Bên Dự Thầu và/hoặc Bên Có Liên Quan Của Bên Dự Thầu.

2.5 Nếu nhân viên của Bên Mời Thầu đòi hỏi hối lộ, Bên Dự Thầu phải lập tức báo đến người quản lý của Bên Mời Thầu. Nếu có những nghi ngờ không minh bạch về việc chọn thầu phải báo cáo về **Đường dây nóng: 0879 837 896/0904 378 999**. Việc điều tra sẽ được tiến hành bí mật và ngay lập tức.

- 3. Thông tin bảo mật trong Hồ sơ mời thầu (Hồ sơ chào hàng cạnh tranh)/Hồ sơ dự thầu (Hồ sơ chào hàng cạnh tranh) bao gồm chi phí về tài chính, sơ đồ hoạt động, hồ sơ thiết kế, mặt bằng, báo cáo và các tài liệu có liên quan đến Dự án có được từ bất cứ nguồn thông tin nào nhưng không bao gồm các thông tin đã công bố ra công chúng.

Theo đó, Chúng tôi/ nhân viên của chúng tôi cam kết không tiết lộ bất kỳ Thông tin bảo mật, không sao chép, mô phỏng các tài liệu, hình ảnh, Thông tin bảo mật mà Bên Giao Thầu đã cung cấp, bàn giao cho chúng tôi hoặc chúng tôi đã thu thập được trong quá trình thực hiện Hồ sơ dự thầu. Chúng tôi chỉ sử dụng các tài liệu, hình ảnh, thông tin trên chỉ cho mục đích thực hiện Hồ sơ dự thầu cho Dự án nêu tại Văn bản này.

- 4. Sau khi có thông báo không trúng thầu, Chúng tôi có trách nhiệm hoàn trả hoặc tiêu hủy toàn bộ hồ sơ, tài liệu liên quan đến Hồ sơ mời thầu mà Bên Giao Thầu đã cung cấp, kể cả bản photo, file mềm. Chúng tôi đồng ý rằng trong trường hợp chúng tôi vi phạm một trong các cam kết nêu tại Văn bản này thì chúng tôi sẽ chịu hoàn toàn trách nhiệm pháp lý liên quan và bồi thường các thiệt hại phát sinh cho Bên Mời Thầu và bên thứ ba (nếu có).

Chúng tôi cũng hiểu rằng khi Chúng tôi vi phạm bất kỳ nội dung cam kết nào theo Văn bản này thì Bên Mời Thầu có quyền thu hồi một hoặc tất cả quyết định chọn thầu đã ban hành đối với từng công trình/ dự án hoặc các công trình/ dự án có sự tham gia của chúng tôi mà không phải chịu bất kỳ trách nhiệm pháp lý nào và bồi hoàn bất cứ chi phí nào cho chúng tôi. Thông báo về thu hồi quyết định giao thầu của Bên Mời Thầu với chúng tôi sẽ có hiệu lực kể từ ngày gửi.

- 5. Trường hợp Mời Thầu chuyển giao/ chuyển nhượng cho pháp nhân khác là công ty liên doanh, công ty liên kết, công ty thành viên, công ty con của Bên Mời Thầu hoặc pháp nhân

do Bên Mời Thầu chỉ định (“Bên tiếp nhận”) thì chúng tôi cam kết thực hiện đúng các nội dung theo Văn bản này với Bên tiếp nhận cho đến thời hạn cam kết của Văn bản này.

6. Văn bản này có hiệu lực trong vòng 3 năm kể từ ngày ký và/hoặc đến hết 01 năm kể từ ngày Bên Dự Thầu thực hiện xong Hợp đồng (trong trường hợp Bên Dự thầu được lựa chọn) tùy theo thời hạn nào đến sau.

....., Ngàytháng.....năm 2021

Đại diện hợp pháp của nhà thầu

[Ghi tên, chức danh, ký tên và đóng dấu]

BẢNG TỔNG HỢP KHỐI LƯỢNG

Gói thầu: Thi công sửa chữa, cải tạo công viên âm nhạc

Địa điểm XD: Phân khu D - Khu ĐTM Dương Nội - Quận Hà Đông - TP Hà Nội

STT	Nội dung công việc	Tồn tại	Đơn vị	Khối lượng	Ghi chú
	HẠ TẦNG				
	CÁC CÔNG VIỆC CẢI TẠO, SỬA CHỮA, THAY THÈ (ĐÃ HẾT BẢO HÀNH)				
A	Khu sinh vật cảnh SVC 1				
	Xử lý nứt đá nứt, vỡ, hỏng đường dạo, đường lớn				
1	Phá bỏ và vận chuyển đồ thải đá hiện trạng, vệ sinh nền bê tông		m ²	51,000	
2	Cung cấp và thi công lát lại đá theo hiện trạng (bao gồm vỉa lót)		m ²	51,000	
B	Khu sinh vật cảnh SVC 2				
	Bậc tam cấp				
3	Bóc lớp hiện trạng, vệ sinh nền		m ²	19,000	
4	Cung cấp và thi công lát đá granite 600x300x10 (bao gồm vỉa lót)		m ²	19,000	
	Nền vồng+Mắt đá vỉa hè				
5	Bóc lớp hiện trạng, vệ sinh nền		m ²	12,000	
6	Cung cấp và thi công lớp sơn màu Kova (2 lớp phủ, 1 lớp màu, chống thấm 2 lớp)		m ²	12,000	
7	Mua đá mới về lát bổ sung giống hiện trạng		m ²	4,000	
	Đường dạo, lối vào				
8	Phá bỏ lớp hiện trạng, đồ thải		m ²	13,000	
9	Cung cấp và thi công lát đá dày 3cm (bao gồm vỉa lót)		m ²	13,000	
	Đường dạo hông bề mặt, đọng nước				
10	Phá bỏ lớp hiện trạng, đồ thải		m ²	26,000	
11	Cung cấp và thi công lát đá dày 3cm (bao gồm vỉa lót)		m ²	26,000	
	Đá bó vỉa vữa, mé góc				
12	Loại bỏ đá vỉa vữa, mé góc và mua mới lát lại theo thiết kế (bao gồm vỉa lót)		md	20,000	
13	Cung cấp và thi công mới bó vỉa đá KT 15x25x80cm		md	20,000	
	Đá 300x900x30 vữa, nứt bề mặt				
13	Phá bỏ và vận chuyển đồ thải đá hiện trạng (đá 30x90cm)		m ²	3,000	
14	Cung cấp và thi công lát đá bazan tạo nhám 30x90x3cm (bao gồm vỉa lót)		m ²	3,000	
	Tấm đan				
15	Cung cấp và thi công tấm đan theo thiết kế: Bê tông mác 250; KT tấm đan 1000x500x100		cái	1,000	
	Xử lý nứt đường bê tông				
16	Đúc bê tông nền hiện trạng theo thiết kế		m ³	0,264	

1/1

STT	Nội dung công việc	Tồn tại	Đơn vị	Khối lượng	Ghi chú
17	Bóc xếp vận chuyển trạc thừa đồ đi đúng nơi quy định		m3	0,264	
18	Đổ bù bê tông giống hiện trạng mác 250, đá 1x2		m3	0,264	
19	Quét 1 lớp sikaduar tạo nhám		m2	3,840	
20	Cung cấp và thi công lớp sơn màu Kova (2 lớp phủ, 1 lớp màu, chống thấm 2 lớp)		m2	1,200	
C	Khu sinh vật cảnh SVC 3				
	Xử lý nứt bê tông đường dạo				
21	Đục bê tông nền hiện trạng theo thiết kế		m3	0,462	
22	Bóc xếp vận chuyển trạc thừa đồ đi đúng nơi quy định		m3	0,462	
23	Đổ bù bê tông giống hiện trạng mác 250, đá 1x2		m3	0,462	
24	Quét 1 lớp sikaduar tạo nhám		m2	6,720	
25	Cung cấp và thi công lớp sơn màu Kova (2 lớp phủ, 1 lớp màu, chống thấm 2 lớp)		m2	2,100	
	Xử lý nứt đường dạo bị bong bề mặt				
26	Bóc lớp hiện trạng, đồ thải, vệ sinh nền bê tông		m2	50,000	
27	Thi công lại vị trí hư hỏng theo thiết kế: Sơn Kova 2 lớp phủ 1 lớp màu		m2	50,000	
	Xử lý đường dạo bị đọng nước				
28	Đục bê tông nền hiện trạng theo thiết kế		m3	12,000	
29	Bóc xếp vận chuyển trạc thừa đồ đi đúng nơi quy định		m3	12,000	
30	Đổ bù bê tông giống hiện trạng mác 250, đá 1x2		m3	12,000	
31	Quét 1 lớp sikaduar tạo độ dính		m2	60,000	Tam tính
32	Cung cấp và thi công lớp sơn màu Kova (2 lớp phủ, 1 lớp màu, chống thấm 2 lớp)		m2	60,000	
	CÔNG TRÌNH BIỂU TƯỢNG				
A	Khu sinh vật cảnh SVC 1				
	Hàng rào				
33	Cạo bỏ lớp sơn cũ; sơn lại hàng rào thép theo thiết kế		md	363,400	
	Tượng đài cây đàn				
34	Cạo, vệ sinh, sơn mới lại mặt cây đàn		m2	12,400	
34	Lột nền, đánh dốc, lát lại đá giống hiện trạng (bao gồm VC trạc, vữa lót)		m2	19,100	
35	Lát lại 4 viên đá bậc tam cấp bị mẻ		m2	0,640	
35	Chít lại keo mạch đá		m2	169,200	m2 gạch
	Chòi trưng bày sinh vật cảnh				
36	Thay mới cửa kính vỡ 01 cửa kính cường lực ra vào dày 10mm		m2	2,400	
36	Vệ sinh kết cấu khung thép		m2	679,200	
37	Vệ sinh, sơn lại chân tường màu trắng các cột		m2	289,200	
37	Phá bỏ, vận chuyển đồ đi gạch lát bị vỡ, hỏng, kênh, thoát nước ngược		m2	168,000	
38	Lát lại gạch granite màu ghi tối giống hiện trạng (bao gồm vữa lót)		m2	168,000	Tam tính
B	Khu sinh vật cảnh SVC 2				
	Nhà WC công cộng				
39	Chống thấm toàn bộ trần, sê nô bằng sika		m2	68,600	
40	Phá bỏ lớp vữa trát hiện trạng, vận chuyển đồ thải		m2	270,000	

STT	Nội dung công việc	Tồn tại	Đơn vị	Khối lượng	Ghi chú
41	Trát tường trong, ngoài bằng vữa XM dày 1,5cm; mác 75		m2	270,000	
42	Sơn lại tường 1 lớp lót, 2 lớp phủ theo thiết kế		m2	270,000	
Hàng rào					
43	Cạo bỏ lớp sơn cũ; sơn lại hàng rào thép theo thiết kế		md	793,200	
Tượng điêu khắc màu đồng					
44	Vệ sinh, sơn lại tượng theo thiết kế		m2	10,000	Tạm tính
45	Thay mới tượng bị gãy tay		cái	1,000	
Công phụ					
46	Vệ sinh, cạo bỏ sơn cũ, sơn sắt thép lại màu trắng công phụ theo thiết kế		m2	22,400	
Chòi nghỉ					
47	Thay thế mới tấm nhựa thông minh màu xanh dày 12mm		m2	228,000	
48	Thay mới, lát lại viên đá bị mất		vị trí	6,000	
Bể tiếp nước, lan can bờ kè					
49	Vệ sinh, sơn lại lan can sắt màu trắng sữa theo thiết kế		md	79,260	
50	Vệ sinh, sơn chống gỉ màu ghi xám		m2	10,900	
51	Vệ sinh, sơn mới trụ đèn, chậu cây, sơn màu trắng		m2	200,000	Tạm tính
52	Thay mới đèn bờ kè theo thiết kế		bộ	231,000	
Khu vui chơi trẻ em					
53	Thay mới bộ vận động leo dây ngoài		cái	1,000	
54	Mua mới 3 ghế xích đu		cái	3,000	
55	Thay mới bộ trò chơi cầu trượt		bộ	1,000	
C Khu sinh vật cảnh SVC 3					
Hàng rào					
56	Cạo bỏ lớp sơn cũ; sơn lại hàng rào thép theo thiết kế		md	479,500	
Công phụ					
57	Vệ sinh, cạo bỏ sơn cũ, sơn sắt thép lại màu trắng công phụ theo thiết kế		m2	22,400	
Kiot trưng bày sinh vật cảnh					
58	Cạo bỏ lớp sơn cũ; sơn lại hàng rào thép theo thiết kế		m2	2.601,600	KL sơn tính theo diện tích sơn bề mặt KC thép
58	Thay mới bát che hư hỏng (giống hiện trạng)		cái	3,000	
59	Phá bỏ, vận chuyển đổ đi gạch lát bị vỡ, há miệng, vồng nền, bong mạch, mốc ổ mắt		m2	1.198,400	Tạm tính
60	Lát lại gạch chống trơn 400x400 màu ghi sáng (bao gồm vữa lót)		m2	1.198,400	
CƠ ĐIỆN					
Khu SVC1					
61	Đèn cây gồm nhiều đèn led nhỏ 25W	Chưa kiểm tra, đánh giá được do dây nguồn bị chập	Bộ	12,0	Nhà thầu khảo sát hiện trạng thực tế
61	Đèn hắt chống nước bóng đôi màu 24W IP68	Chưa kiểm tra, đánh giá được do dây nguồn bị chập	Bộ	4,0	và báo giá theo đơn giá sửa chữa hoặc

STT	Nội dung công việc	Tồn tại	Đơn vị	Khối lượng	Ghi chú
62	Đèn âm sàn bóng led đổi màu 13w, IP67	Chưa kiểm tra, đánh giá được do dây nguồn bị chập	Bộ	38,0	Nhà thầu khảo sát hiện trạng thực tế và báo giá theo đơn giá sửa chữa hoặc thay thế cho phù hợp
62	Đèn nắm bách tán bóng đèn led công suất 13W IP54	Chưa kiểm tra, đánh giá được do dây nguồn bị chập	Bộ	42,0	
63	Đèn led gắn tường (Tổng 48 bộ)	Cháy, mất choá	Bộ	42,0	Cung cấp và lắp đặt thay thế
Khu SVC2					
64	Đèn pha I bóng công suất 105W - cột đèn cao 10m IP66 (Tổng 22 bộ)	Cháy 05 đèn	đèn	5,0	Cung cấp và lắp đặt thay thế theo khảo sát hiện trạng thực tế
64	Đèn cây gồm nhiều đèn led nhỏ 25W (tổng 12 bóng)	Cháy bóng 25W	đèn	5,0	
65	Đèn Led 100w IP65	Cháy bóng		22,0	
65	Đèn chùm 4 bóng 25W IP54	Cháy bóng 25W: 4 bóng	đèn	4,0	
66	Đèn nắm bách tán bóng đèn led công suất 13W IP54 (tổng 131 bộ)	- Cháy bóng 13W: 28 bóng - Mất choá+bóng 13W: 8 đèn	bóng Bộ	28,0 8,0	
67	Đèn hắt chống nước bóng đổi màu 24W IP68	- Thay đèn: 22 đèn		22,0	
67	Đèn âm sàn bóng led đổi màu 13w, IP67 (tổng 36 bóng)	- Cháy bóng 13W: 8 bóng	bóng	8,0	
68	Đèn trụ kê hồ 5W (tổng 231 bộ)	Hồng + cháy bóng 5W: 220 bóng	bộ	220,0	
Khu SVC3					
69	Đèn nắm bách tán bóng đèn led công suất 13W IP54 (tổng 53 bộ)	- Cháy bóng 13W: 17 - Mất choá+bóng 13W: 3	bóng bộ	17,0 3,0	Cung cấp và lắp đặt thay thế theo khảo sát hiện trạng thực tế
70	Đèn pha I bóng công suất 105W - cột đèn cao 10m IP66 (tổng: 03 bộ)	Cháy bóng	bóng	1,0	
70	Đèn led gắn tường (Tổng 72 bộ)	Cháy, mất choá: 9 đèn	bộ	9,0	
71	Tủ điện chiếu sáng	- Tủ điện CS01 đang có hiện tượng chập chập 3 lộ ra đèn	tủ	1,0	Nhà thầu khảo sát hiện trạng thực tế và báo giá theo đơn giá sửa chữa hoặc thay thế cho phù hợp
71	Kiểm tra hệ thống điện chiếu sáng Công viên Âm nhạc		gói	1,0	Kiểm tra lại vị trí bị chập điện và sửa chữa đảm bảo hoạt động bình thường
72	Hệ thống nhạc nước	Tủ điều khiển đang bị lỗi, chưa kiểm đến được hư hỏng	gói	1,0	Nhà thầu khảo sát hiện trạng thực tế và báo giá theo đơn giá sửa chữa hoặc thay thế cho phù hợp
72	Hệ thống đài phun nước	Tủ điều khiển đang bị lỗi, chưa đánh giá kiểm đếm được hư hỏng	hệ	1,0	
Hệ thống cấp nước					

STT	Nội dung công việc	Tồn tại	Đơn vị	Khối lượng	Ghi chú
73	Kiểm tra tổng thể hệ thống cấp nước công viên	Hệ thống cấp nước đang có hiện tượng bị rò rỉ, chưa kiểm đếm và xác nhận được khối lượng hư hỏng	gói	1,0	Nhà thầu khảo sát hiện trạng thực tế và báo giá theo đơn giá sửa chữa, đảm bảo hệ thống hoạt động và bàn giao
74	Đo kiểm tra lại hệ thống tiếp địa an toàn tủ điện, cột đèn chiếu sáng		gói	1,0	Nhà thầu khảo sát hiện trạng hệ thống tiếp địa và cải tạo đảm bảo tiêu chuẩn và bàn giao

*** Ghi chú:**

- Khối lượng trên tạm tính để giao thầu, khối lượng thanh quyết toán nghiệm thu theo thực tế thi công.
- Nhà thầu khảo sát kỹ mặt bằng hiện trạng, địa chất. BPTC (nếu có) tính vào đơn giá, khối lượng trên bao gồm nhưng không giới hạn toàn bộ công việc nhà thầu cần phải thực hiện để hoàn thiện, kết nối với hệ thống ồng cũ để bàn giao CĐT.
- Phạm vi công việc thuộc nhà thầu cũ đang thực hiện, hoặc trong thời gian bảo hành Ban QLDA rà soát phân rõ trách nhiệm thực hiện của các nhà thầu.
- Vật tư thiết bị thay thế do hỏng chuyển về kho của Ban QLDA
- Các vật liệu sau khi bóc dỡ ra, tận dụng để thi công lại nhà thầu tính vào đơn giá

BAN QUẢN LÝ DỰ ÁN DƯƠNG NỘI

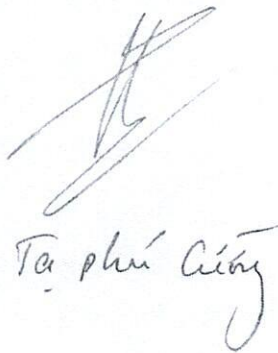
Tạ Phú Cường

PHÊ DUYỆT

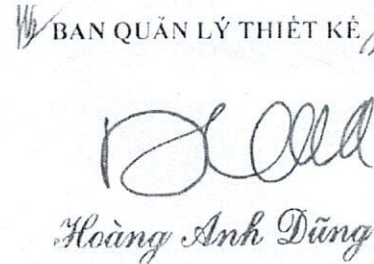
BAN QUẢN LÝ THIẾT KẾ

Hoàng Anh Dũng

DANH MỤC VẬT TƯ

Hạng mục: Thi công sửa chữa, cải tạo công viên âm nhạc
Địa điểm XD: Phân khu D - Khu ĐTM Dương Nội, TP Hà Nội

Stt	Tên vật tư	Nguồn gốc/Xuất xứ/Hãng	Ghi chú
I	VẬT TƯ XÂY DỰNG		
1	Cát các loại	Sông Lô, sông Hồng, Thanh Hóa, Phú Yên	
2	Đá 1x2; 2x4; đá dăm đệm các loại	Hà Nam, Hòa Bình, Hải Dương	
3	Thép	Hòa Phát, Việt Ý, Việt Đức	
4	Xi măng PCB30	Vicem, Hoàng Thạch, Bim Sơn, Bút Sơn	
5	Sơn sắt thép	Tĩnh điện: Sơn Jotun, Hòa Phát, Dulux, Đại Bàng, Kova	
6	Đình	Việt Nam	
7	Gạch không nung	An Tâm, Hiệp Hà	
8	Chống thấm	Sika, Neotex, Fosroc	
II	HẠ TẦNG, CÔNG TRÌNH		
1	Đá Granite tự nhiên, màu sắc theo mẫu được phê duyệt (dày 1, 2 cm)	Huế, Thanh Hóa, Bình Định, Phú Yên	
2	Đá Bazan KT: 30x90x3cm	Quảng Ngãi và Gia Lai	
3	Đá bó vữa dày KT: 15x25x80cm	Thanh Hóa, Ninh Bình	
4	Tấm đan bê tông KT: 1000x500x100 mm	Việt Nam	
5	Tấm nhựa thông minh polycarbonate dày 12mm	Maylaysia, Trung Quốc, Việt Nam	
6	Bộ vận động leo dây ngoài KT: 10 x 9 x 2 m	Việt Nam, Trung Quốc	
7	Ghế xích đu KT: 5m x 1.7m x 2.5m	Việt Nam, Trung Quốc	
8	Bộ trò chơi cầu trượt KT: 290 x 60 x 155 cm	Việt Nam, Trung Quốc	
9	Bạt công trình	Hàn Quốc, Thái Lan, Trung Quốc, Hòa Phát	
11	Gạch chống trơn 400x400	Việt Nam, Trung Quốc	
III	CƠ ĐIỆN		
1	Tủ điện	Việt Nam	
2	Thiết bị đóng cắt	LS, ABB, Schneider	
3	Vỏ tủ Điện	Việt Nam	
4	Đèn chiếu sáng các loại	Paragon, Rạng Đông, Duhal, Loutus Lighting	
5	Ống luồn dây PVC và phụ kiện	SP/Sino (Việt Nam)	
6	Ống luồn dây HDPE	Tiền Phong, Dekko, Bình Minh	
7	Công tắc - Ổ cắm	Simon, Legrand, panasonic	
8	Cáp điện	Cadivi, Cadisun, Trần phú, LS	

PHÊ DUYỆT

BAN QUẢN LÝ THIẾT KẾ

[Handwritten signature]

[Handwritten signature]

[Handwritten signature]

Hoàng Anh Dũng

HỒ SƠ THIẾT KẾ ĐIỀU CHỈNH CẢI TẠO, SỬA CHỮA

CÔNG TRÌNH : CÔNG VIÊN HỒ KHU D (CÔNG VIÊN ÂM NHẠC)
- KHU ĐTM DƯƠNG NỘI

HẠNG MỤC : CÔNG TRÌNH, HẠ TẦNG KỸ THUẬT

CHỦ ĐẦU TƯ
CÔNG TY CỔ PHẦN TẬP ĐOÀN NAM CƯỜNG HÀ NỘI
CHI NHÁNH HÀ TÂY



GIÁM ĐỐC
Nguyễn Đức Vinh

BAN QUẢN LÝ THIẾT KẾ

Hoàng Anh Dũng

HÀ NỘI - 03/2024

CÔNG TRÌNH

NHÀ WC-01

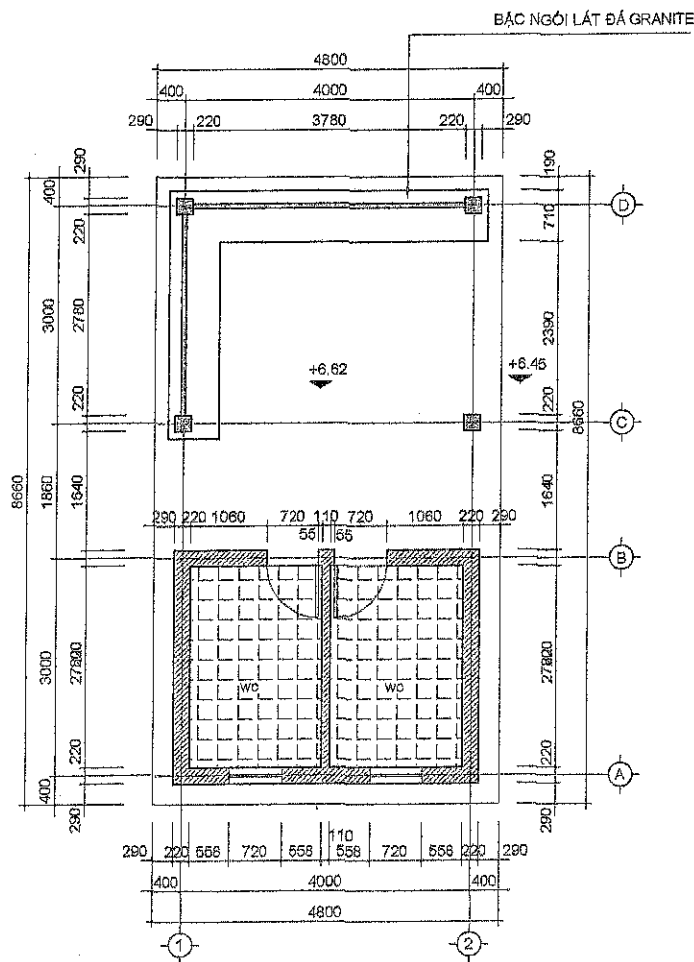

MẶT BẰNG

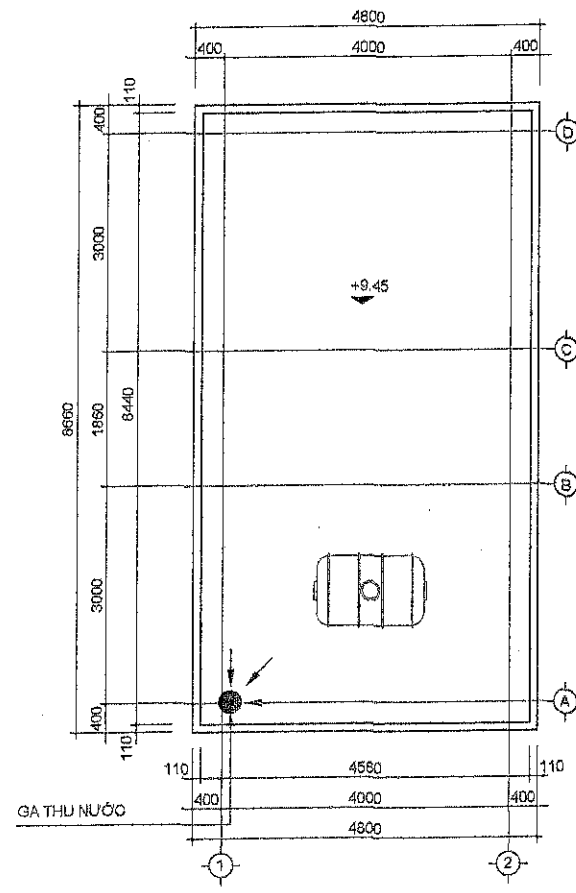

MẶT BẰNG MÁI

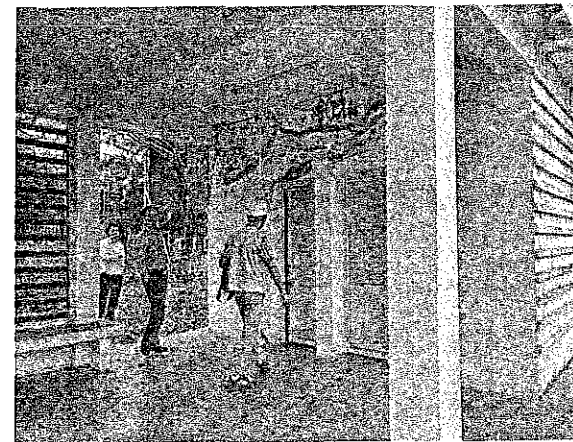
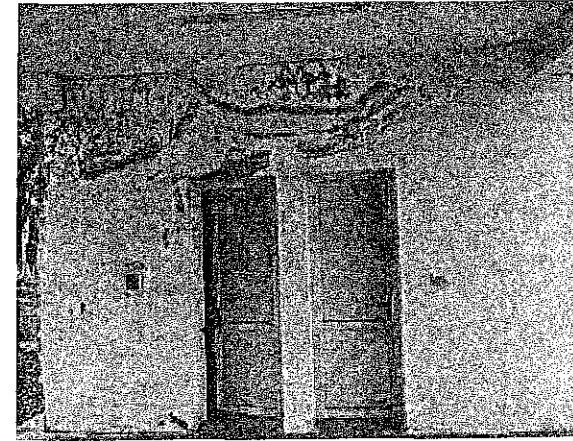

CHÔNG THÂM MÁI, BÓC LỚP Vữa CỨ VÀ CHẤT LẠI,
SƠN HOÀN THIỆN THEO THIẾT KẾ CHỈ ĐỊNH

CÔNG TY CỔ PHẦN TẬP ĐOÀN
NAM CƯỜNG HÀ NỘI

BAN QUẢN LÝ THIẾT KẾ

ĐỊA CHỈ: P.012 TẦNG 2 TÒA NHÀ NAM CƯỜNG,
TỔ HỮU, LA KHÊ, HÀ ĐÔNG, HÀ NỘI.

THẺ HIỆN	
ỨNG THỊ HƯƠNG	
KIỂM	
HOÀNG ANH DŨNG	

DỰ ÁN
KHU ĐÔ THỊ MỚI
ĐƯƠNG NỘI - KHU D

HẠNG MỤC
SỬA CHỮA CÔNG TRÌNH
HỒ KHU D

TÊN BẢN VẼ
NHÀ WC-01

GIAI ĐOẠN THIẾT KẾ
THIẾT KẾ CƠ SỞ

TỶ LỆ	SỐ HIỆU
NGÀY PHÁT HÀNH	HKD/CT/KT-01
03-2024	

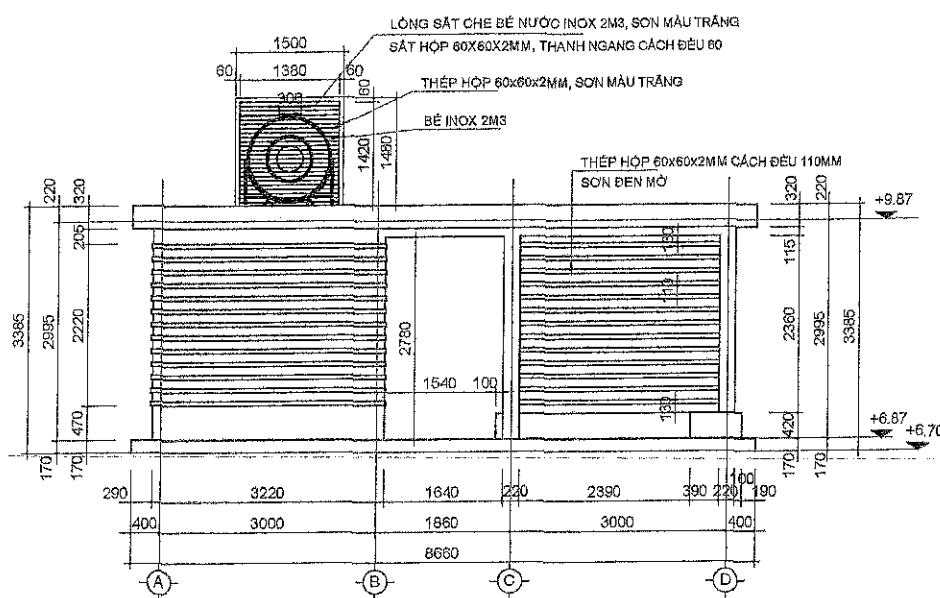

MẶT ĐỨNG TRỰC A-D

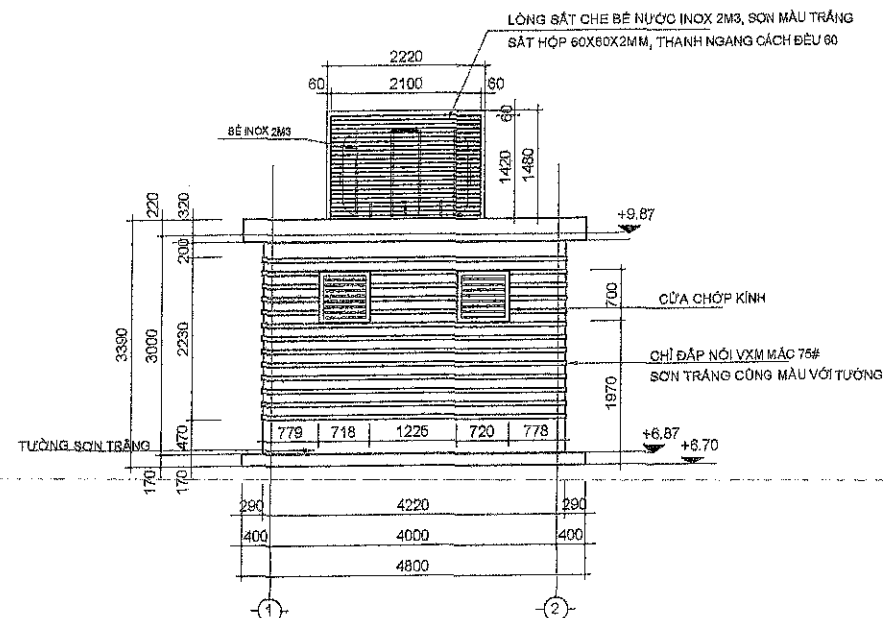

MẶT ĐỨNG TRỰC 1-2

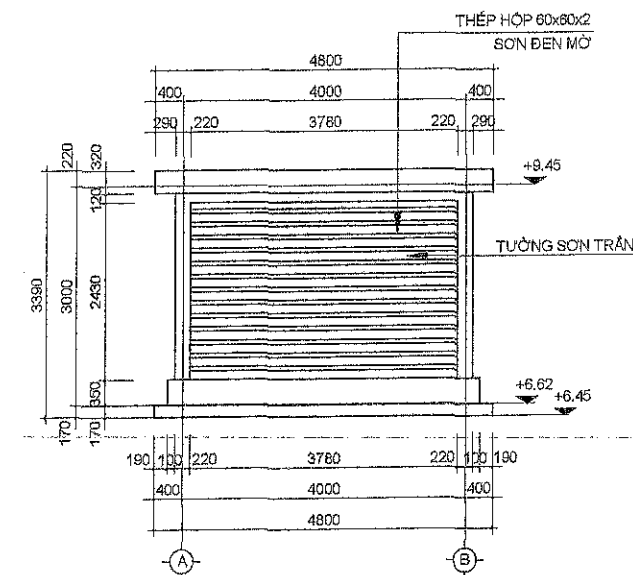

MẶT ĐỨNG TRỰC 2-1

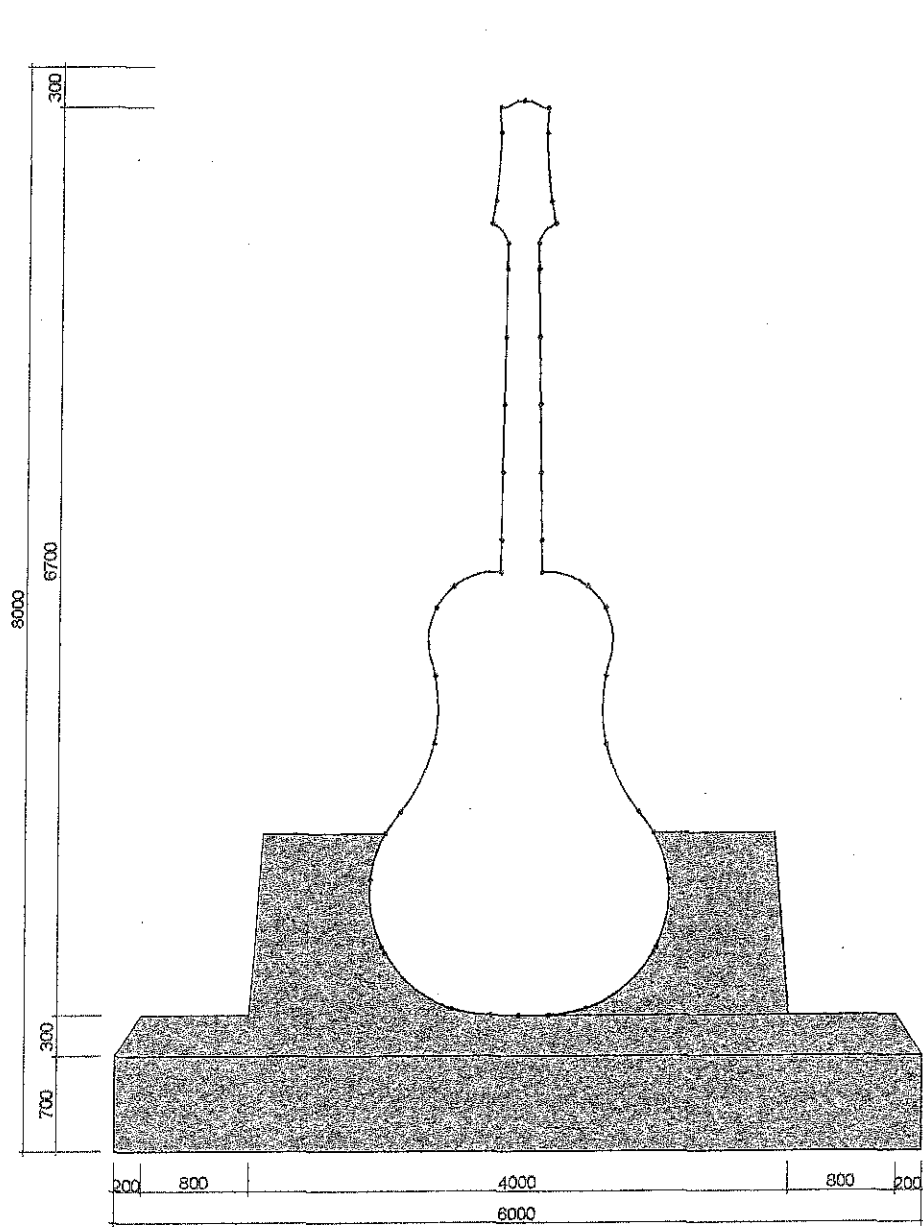

MẶT ĐỨNG CHÍNH

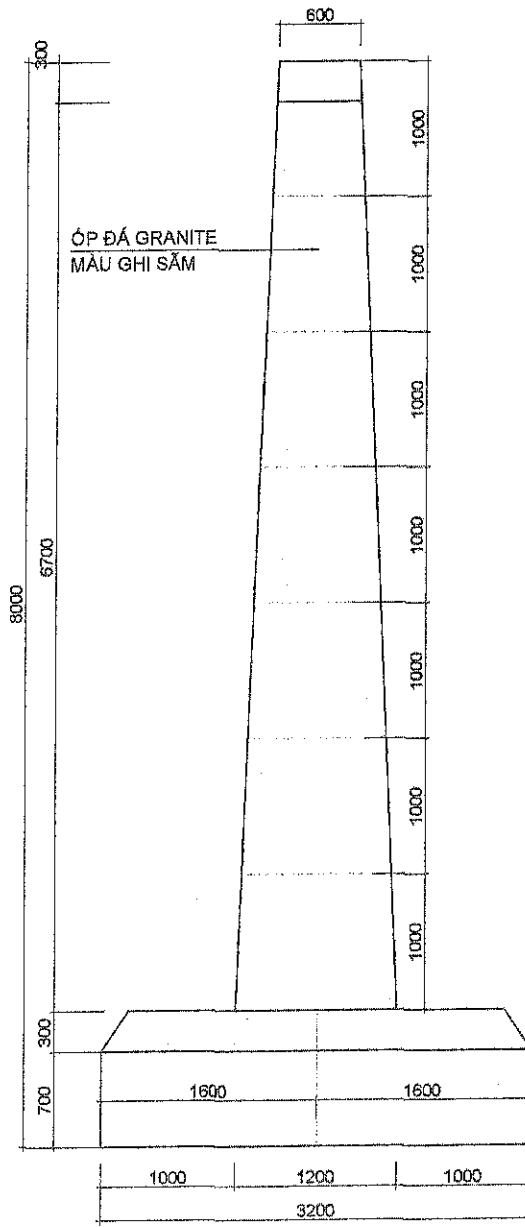

MẶT BÊN

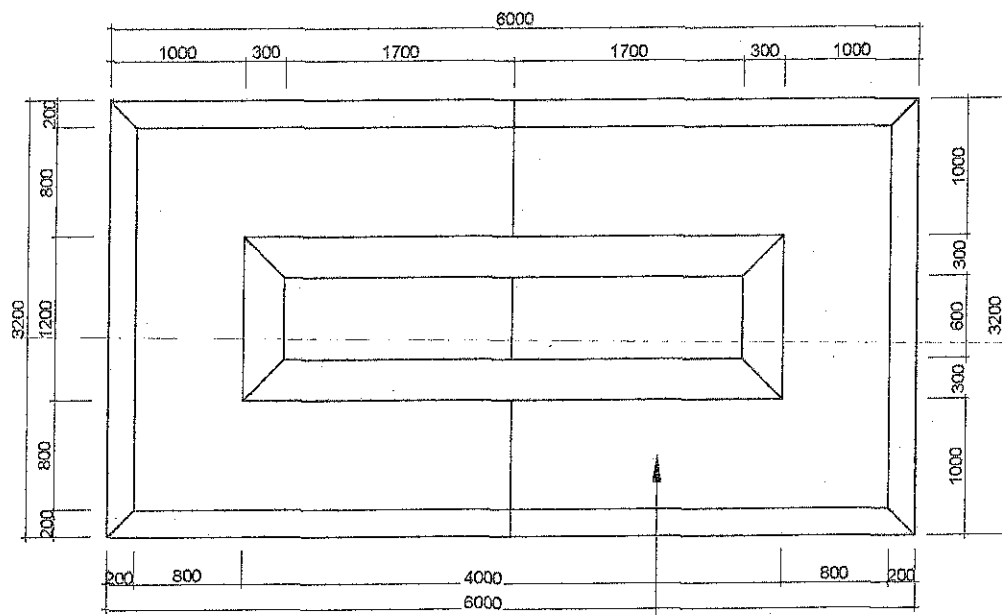

MẶT BẰNG

ÓP ĐÁ GRANITE MÀU GHI SẮM

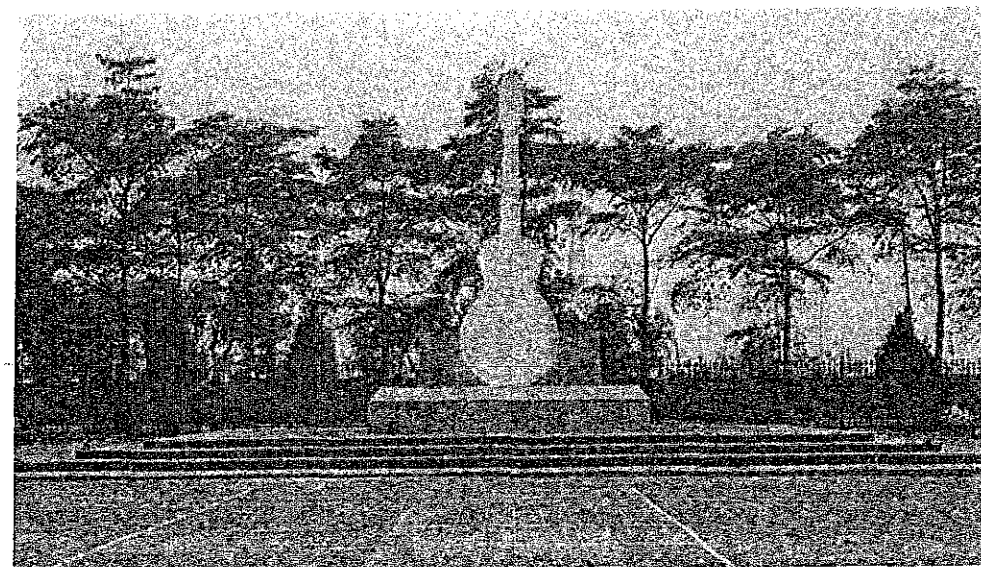

1. SƠN MỚI LẠI BIỂU TƯỢNG CÂY ĐÀN: 12,4 m² (2 MẶT BIỂU TƯỢNG)
2. CHÍT LẠI KEO MẠCH ĐÁ
3. THAY 4 VIÊN ĐÁ LÁT BẮC TAM CẤP
4. LỘT NỀN, ĐÁNH ĐỐC RỒI LÁT LẠI ĐÁ.

CÔNG TY CỔ PHẦN TẬP ĐOÀN
NAM CƯỜNG HÀ NỘI

BAN QUẢN LÝ THIẾT KẾ

ĐỊA CHỈ : P.512 TẦNG 5 TÒA NHÀ NAM CƯỜNG,
TỔ HỮU, LA KHẾ, HÀ ĐÔNG, HÀ NỘI.

THỂ HIỆN *Đinh Minh*

ỨNG THỊ HƯƠNG

KIỂM *Đinh Minh*

HOÀNG ANH DŨNG

DỰ ÁN

KHU ĐÔ THỊ MỚI
DƯƠNG NỘI - KHU D

HẠNG MỤC

SỬA CHỮA CÔNG TRÌNH
HỒ KHU D

TÊN BẢN VẼ

TƯỢNG CÂY ĐÀN

GIAI ĐOẠN THIẾT KẾ

THIẾT KẾ CƠ SỞ

TỶ LỆ SỐ HIỆU

NGÀY PHÁT HÀNH HKD/CT/KT-03

03-2024

CỔNG PHỤ

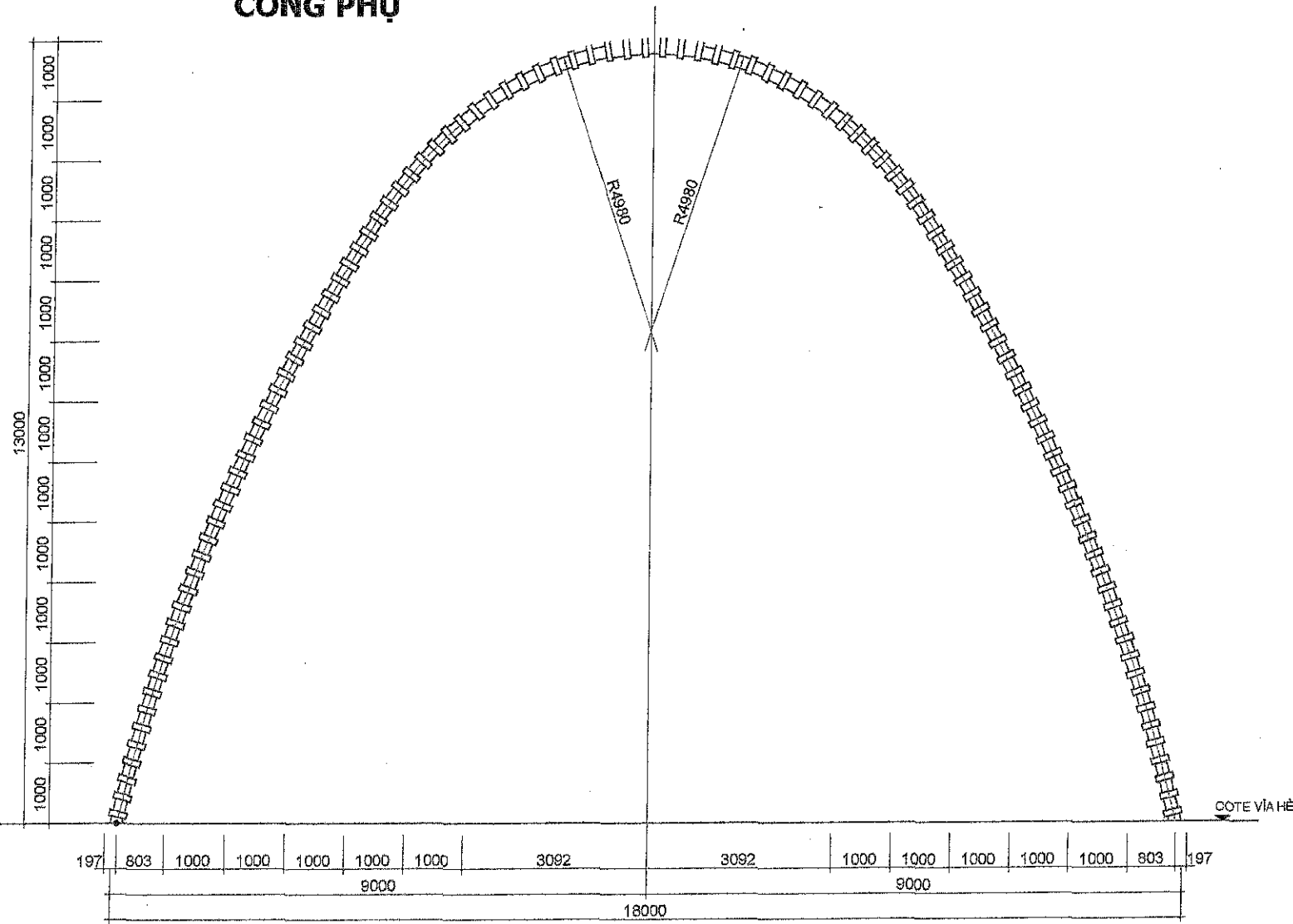

MẶT ĐỨNG CỔNG

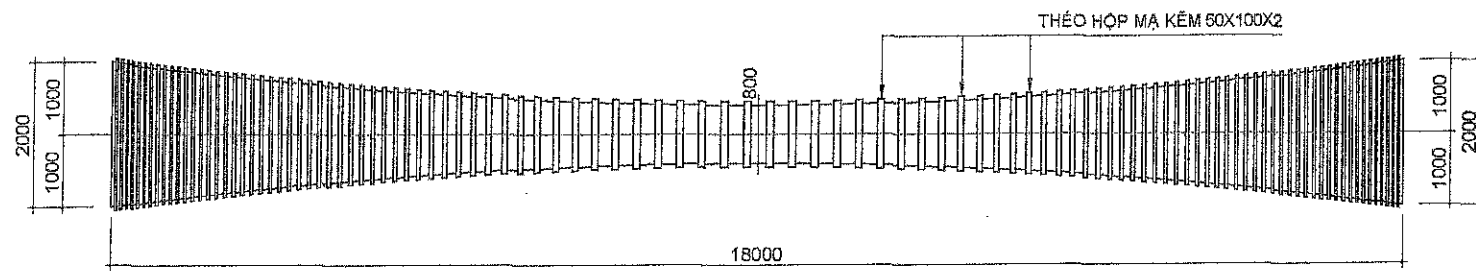

MẶT BẰNG CỔNG

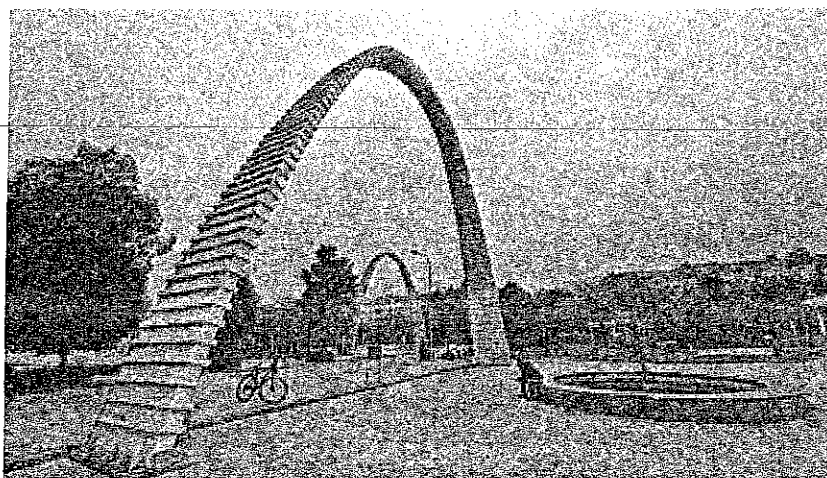

CỔNG PHỤ: SƠN LẠI TOÀN BỘ 02 CỔNG
PHỤ MÀU TRẮNG: 22,4 M²/ 1 CỔNG

CHỖI NGHỈ

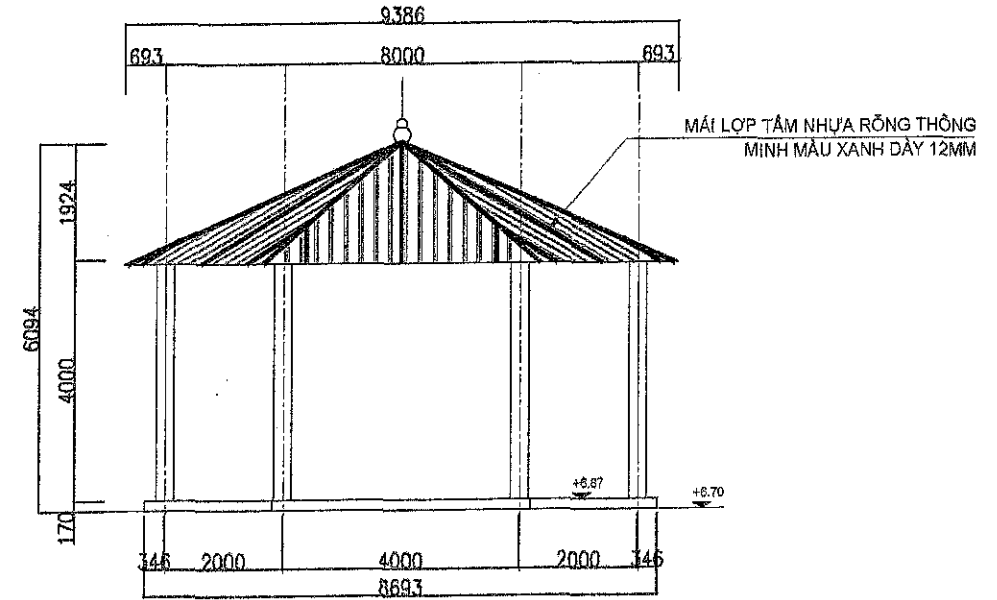

MẶT ĐỨNG MÁI TÂM NHỰA RỒNG THÔNG MINH DÂY 12MM



1. THAY THÈ MÁI MỚI TÂM NHỰA RỒNG THÔNG MINH MÀU XANH DÂY 12MM: 57X2 M²
2. THAY MỚI CÁC VIÊN ĐÁ NỀN GÓC BỊ MẤT THEO KÍCH THƯỚC THỰC TẾ

CÔNG TY CỔ PHẦN TẬP ĐOÀN
NAM CƯỜNG HÀ NỘI

BAN QUẢN LÝ THIẾT KẾ

ĐỊA CHỈ : P.512 TẦNG 6 TÒA NHÀ NAM CƯỜNG,
TỔ HỮU, LA KHÊ, HÀ ĐÔNG, HÀ NỘI.

THỂ HIỆN

ỨNG THỊ HƯƠNG

KIỂM

HOÀNG ANH DŨNG

DỰ ÁN

KHU ĐÔ THỊ MỚI
DƯƠNG NỘI - KHU D

HẠNG MỤC

SỬA CHỮA CÔNG TRÌNH
HỒ KHU D

TÊN BẢN VẼ

CỔNG PHỤ,
CHỖI NGHỈ

GIAI ĐOẠN THIẾT KẾ

THIẾT KẾ CƠ SỞ

TỶ LỆ

BỐ HIỆU

NGÀY PHÁT HÀNH

03-2024

HKD/CT/KT-04

CHÒI TRƯNG BÀY SINH VẬT CẢNH

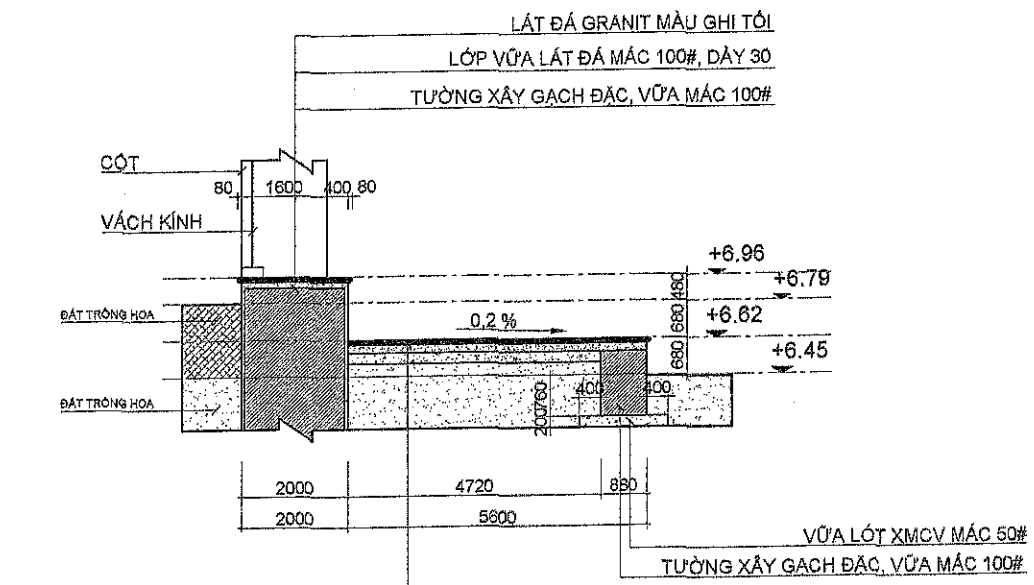
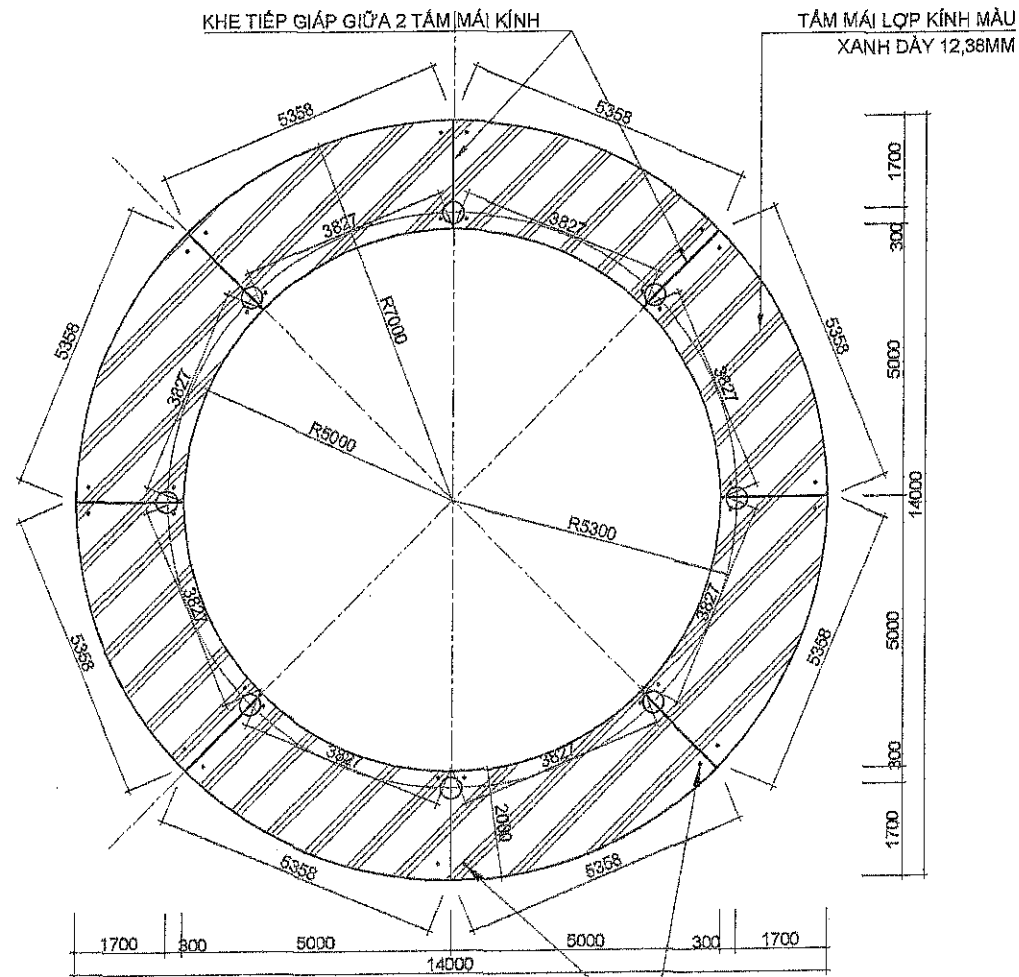

CHI TIẾT TAM CẤP CHÒI

- LÁT ĐÁ GRANIT MÀU GHI TỐI
- LỚP VỮA LÁT ĐÁ MẮC 100#, DÀY 40
- LỚP BÊ TÔNG LÓT MẮC 50#, DÀY 50
- LỚP CÁT ĐEN TÓN NỀN ĐẶM CHẤT K=0.95
- ĐẤT TỰ NHIÊN

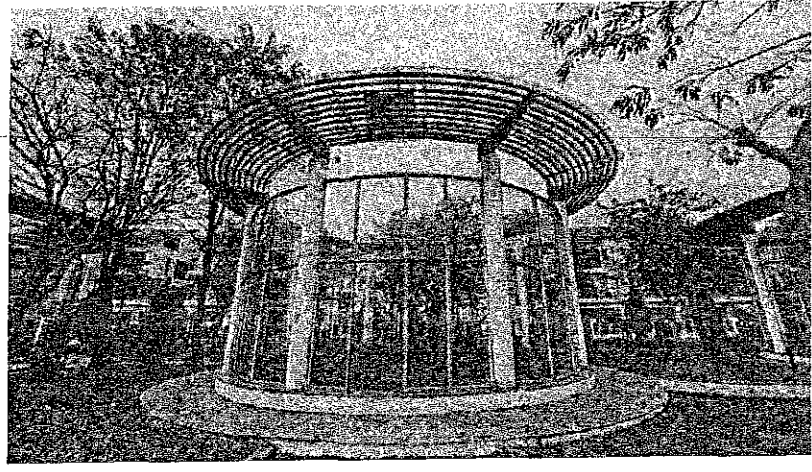
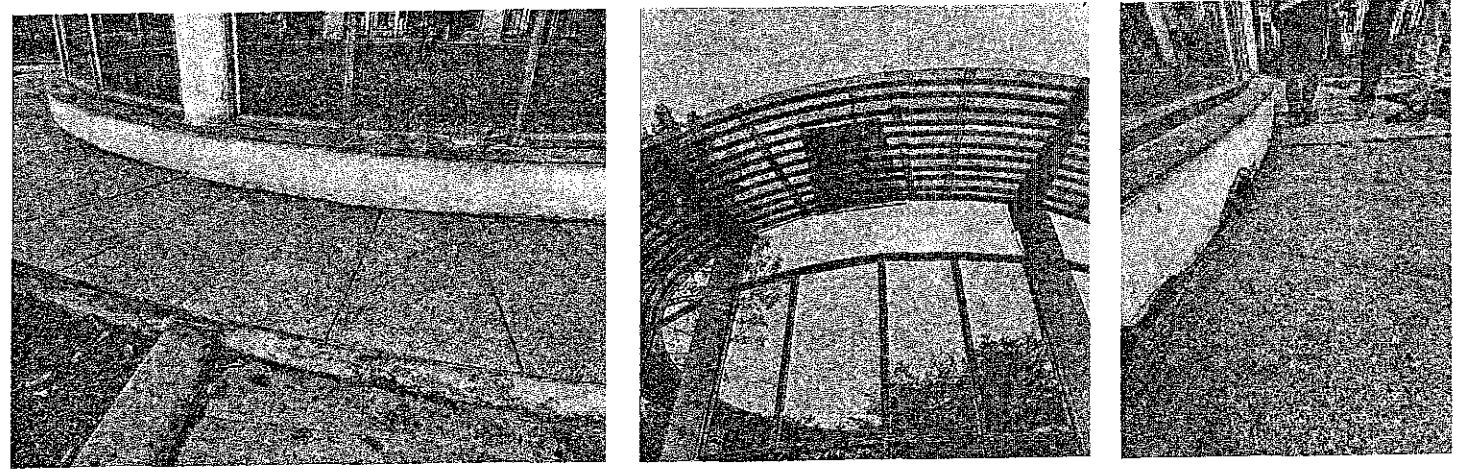
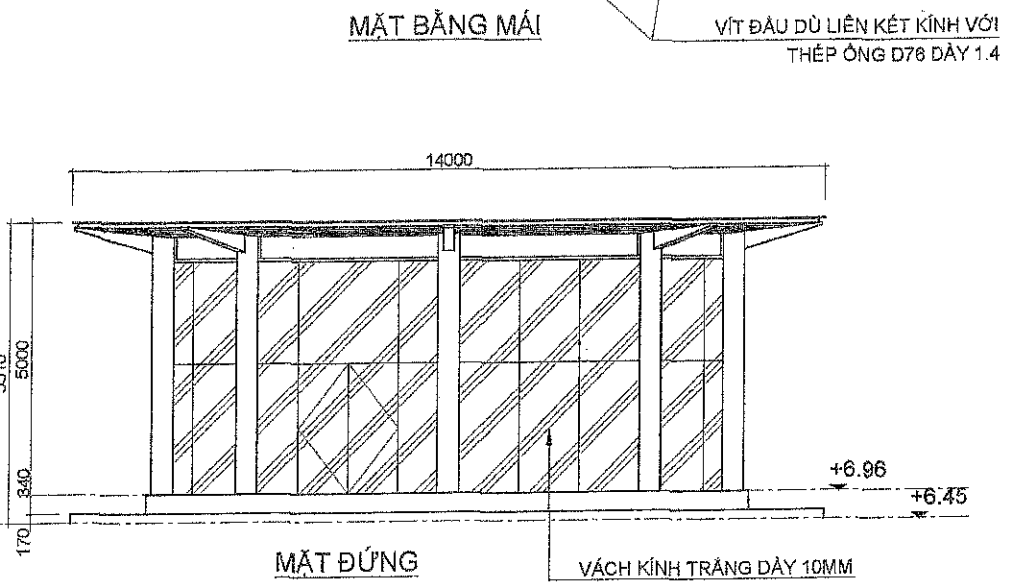

CHÒI TRƯNG BÀY SINH VẬT CẢNH: 06 CÁI
 + VỆ SINH KHUNG THÉP
 + SƠN LẠI CHÂN TƯỜNG, CÁC CỘT CỦA CÁC CHÒI: MÀU TRẮNG
 + THAY CỬA KÍNH RA VÀO CƯỜNG LỰC BỊ VỠ: 01 CÁI
 + BỐC TOÀN BỘ GẠCH LÁT, ĐÁNH ĐỐC LẠI THOÁT NƯỚC HƯỚNG RA NGOÀI, TẬN DỤNG ĐÁ CŨ ỐP LẠI, NHỮNG VIÊN BỊ VỠ THAY THẾ MỚI: 55,4 M2 / 1 CHÒI

CÔNG TY CỔ PHẦN TẬP ĐOÀN
 NAM CƯỜNG HÀ NỘI
 BAN QUẢN LÝ THIẾT KẾ

ĐỊA CHỈ: P.512 TẦNG 8 TÒA NHÀ NAM CƯỜNG,
 TÒ HỮU, LA KHÉ, HÀ ĐÔNG, HÀ NỘI

THỂ HIỆN: *Đào Anh Dũng*
 ỨNG THỊ HƯƠNG
 KIỂM: *Đào Anh Dũng*
 HOÀNG ANH DŨNG

DỰ ÁN
 KHU ĐÔ THỊ MỚI
 DƯƠNG NỘI - KHU D

HẠNG MỤC
 SỬA CHỮA CÔNG TRÌNH
 HỒ KHU D

TÊN BẢN VẼ
 CHÒI TRƯNG BÀY
 SINH VẬT CẢNH

GIẢI ĐOẠN THIẾT KẾ
 THIẾT KẾ CƠ SỞ

TỶ LỆ:
 SỐ HIỆU: HKD/CT/KT-05
 NGÀY PHÁT HÀNH: 03-2024

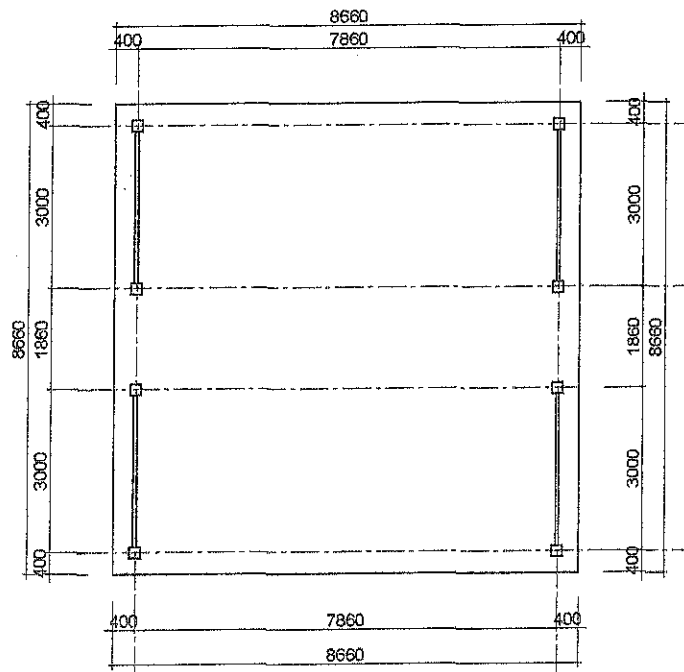

MẶT BẰNG

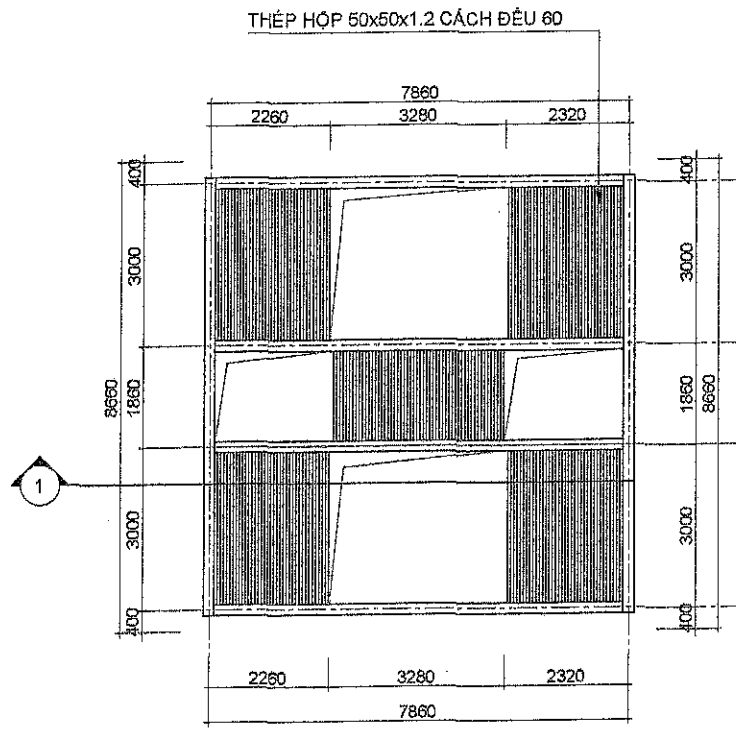

MẶT BẰNG MÁI

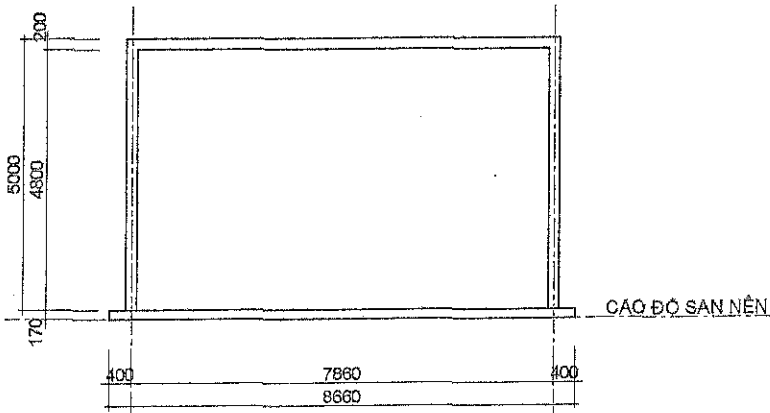

MẶT ĐỨNG CHÍNH

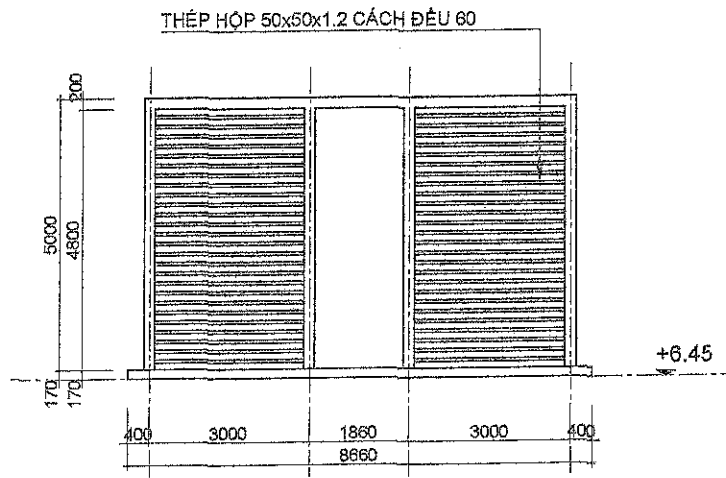

MẶT BÊN

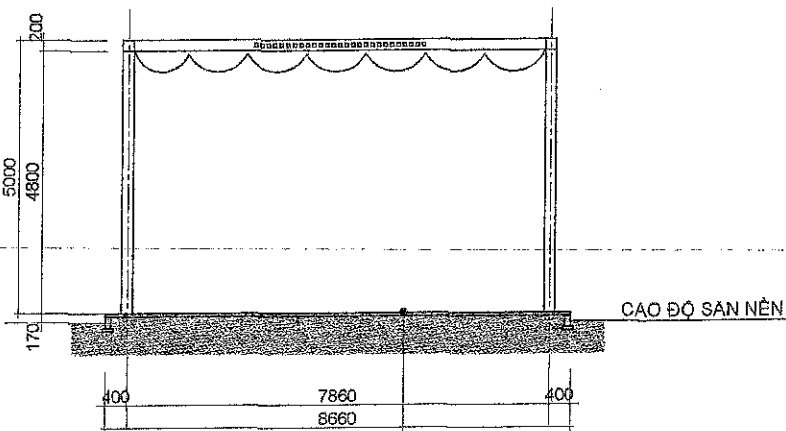

MẶT CẮT 1-1

- NỀN LÁT GẠCH CHỐNG TRƠN 400X400 MÀU GHI SÁNG
- LỚP VỮA HOÀN THIỆN MÁC 100# DÀY 15
- LỚP BÊ TÔNG LỚT
- LỚP CÁT ĐEN TÔN NỀN ĐẢM CHẤT K=0.95
- ĐẤT TỰ NHIÊN

THÉP HỘP 50x50x1.2 CÁCH ĐỀU 60

THÉP HỘP 50x50x1.2 CÁCH ĐỀU 60

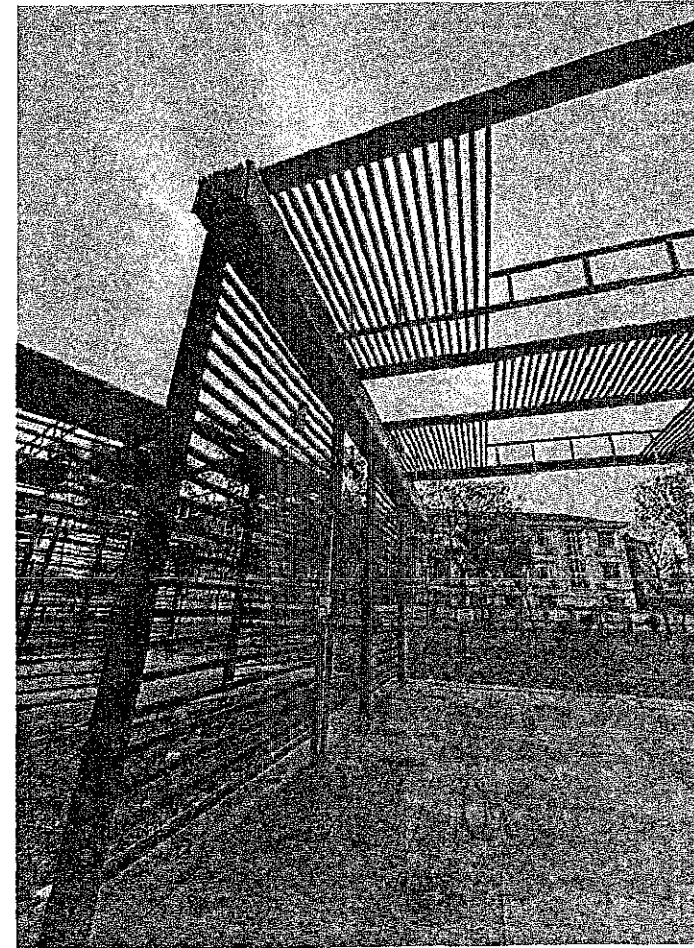

CHỖI KIOT TRƯNG BÀY SINH VẬT CẢNH: 16 CÁI
 + SƠN LẠI KHUNG THÉP
 + THAY MỚI BẠT CHE: 03 CÁI
 + THAY MỚI MOTOR: 16 CÁI
 + BỐC TOÀN BỘ GẠCH LÁT, ĐÁNH DỠ LẠI THOÁT NƯỚC HƯỚNG RA NGOÀI, TẬN DỤNG ĐÁ CŨ ỒP LẠI, NHỮNG VIÊN BỊ VỠ THAY THỂ MỚI : 74,9 M2 / 1 CHỖI

CÔNG TY CỔ PHẦN TẬP ĐOÀN
 NAM CƯỜNG HÀ NỘI

BAN QUẢN LÝ THIẾT KẾ

ĐỊA CHỈ : P.512 TẦNG 8 TÒA NHÀ NAM CƯỜNG,
 TÔ HỮU, LA KHẾ, HÀ ĐÔNG, HÀ NỘI

THỂ HIỆN

ỨNG THỊ HƯƠNG

KIỂM

HOÀNG ANH DŨNG

DỰ ÁN

KHU ĐÔ THỊ MỚI
 DƯƠNG NỘI - KHU D

HẠNG MỤC

SỬA CHỮA CÔNG TRÌNH
 HỒ KHU D

TÊN BẢN VẼ

CHỖI KIOT TRƯNG
 BÀY SINH VẬT CẢNH

GIẢI ĐOẠN THIẾT KẾ

THIẾT KẾ CƠ SỞ

TỶ LỆ SỐ HIỆU

NGÀY PHÁT HÀNH HKD/CT/KT-06

03-2024

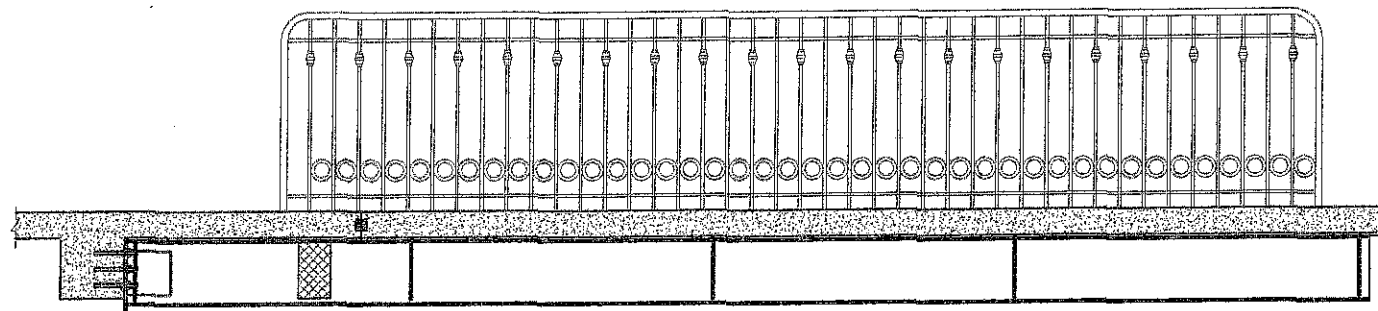
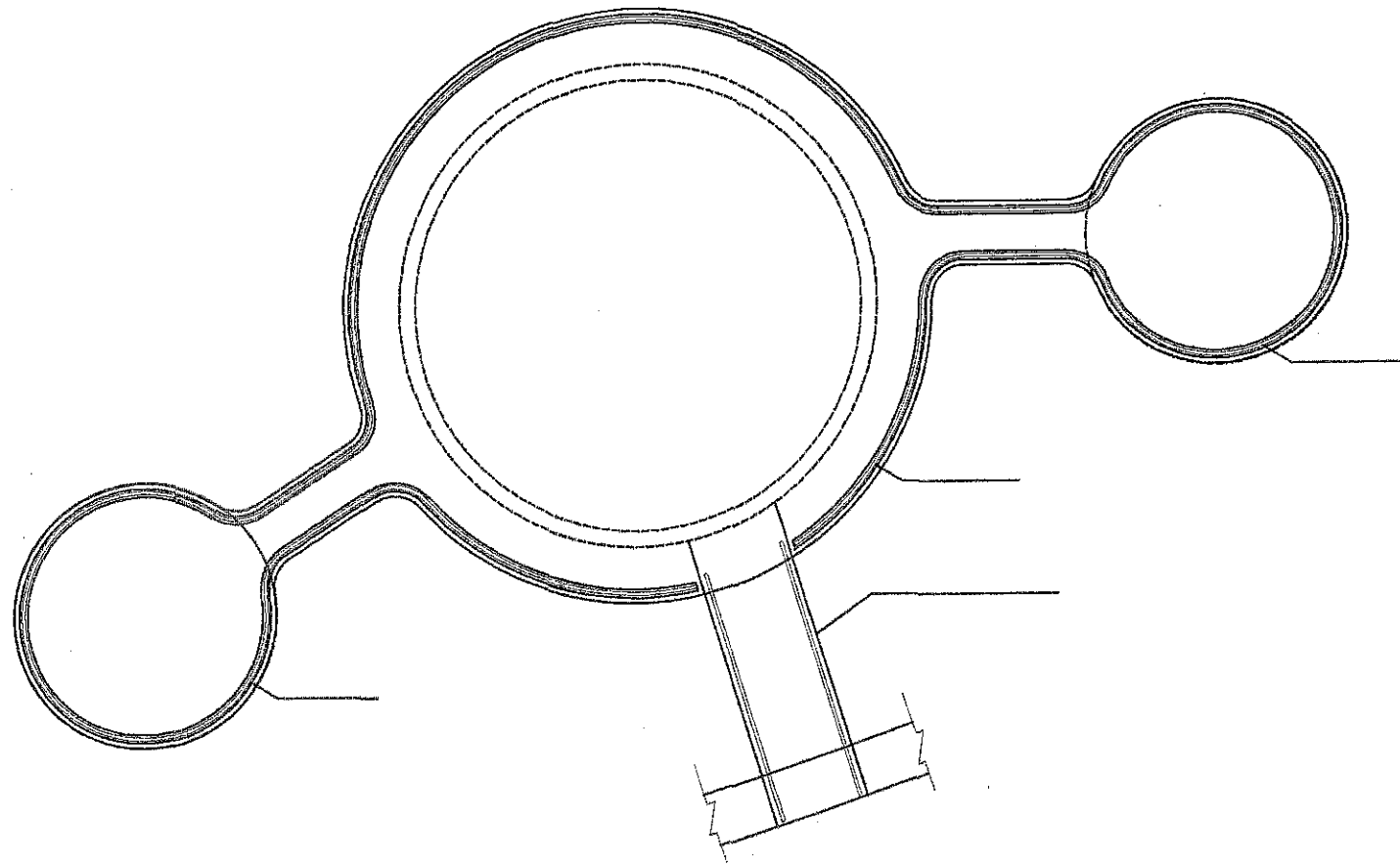

- 1 - BẾN TIẾP NƯỚC:
 + SƠN LẠI LAN CAN SẮT MÀU TRẮNG SỮA + 79,26 m
 + THAY MỚI NHỮNG VỊ TRÍ HẠN GÌ NHIỀU, XỬ LÝ GỈ SẮT LÀM SẠCH PHẦN CẦU THÉP, SƠN CHỐNG GỈ MÀU GHI XÁM: 10,9 M²
- 2 - LAN CAN BỜ KÈ:
 + SƠN MỚI TRỤ ĐÈN VÀ CHẬU TRỒNG CÂY, SƠN MÀU TRẮNG: DÀI 79,9 M
 + THAY MỚI ĐÈN TRỤ KÈ HỒ: 231 BỘ

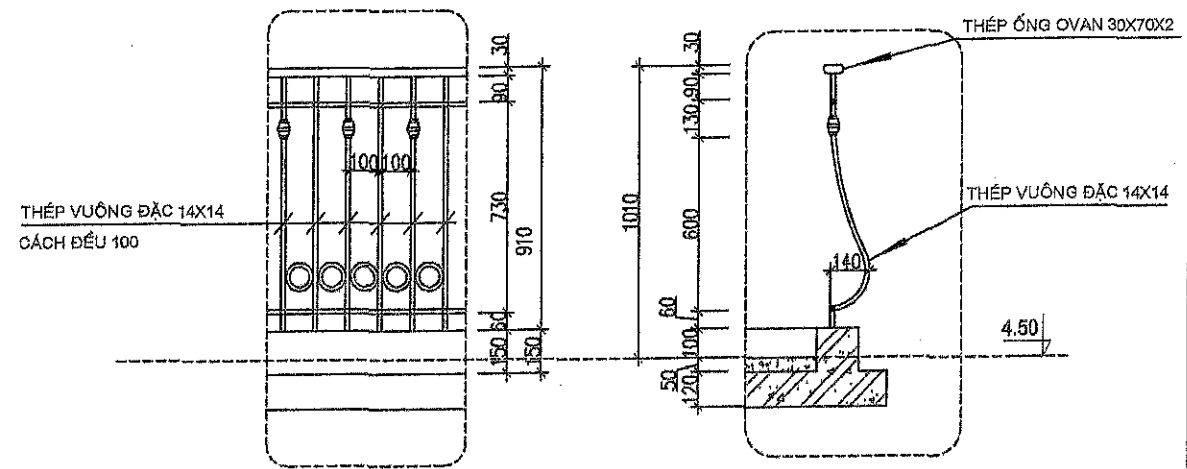

CHI TIẾT LAN CAN SẮT

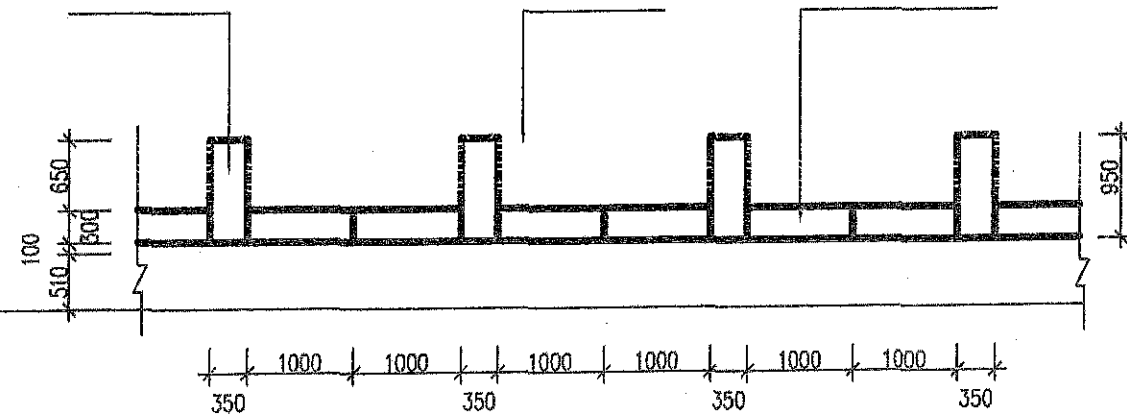

MẶT ĐỨNG LAN CAN BỜ KÈ ĐIỂN HÌNH

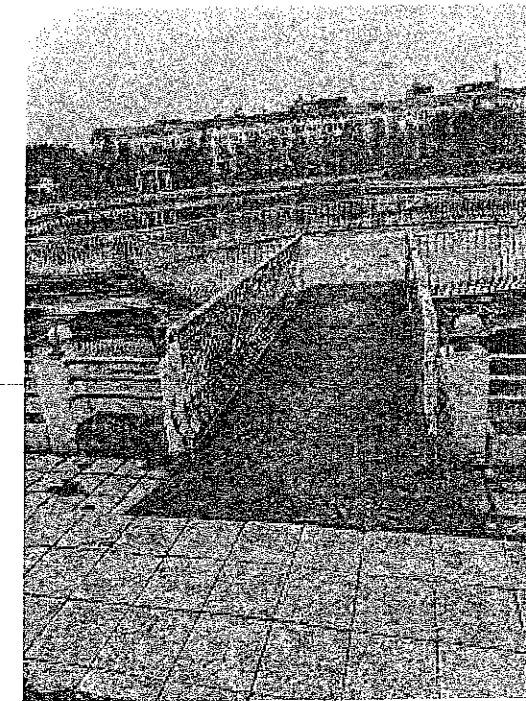
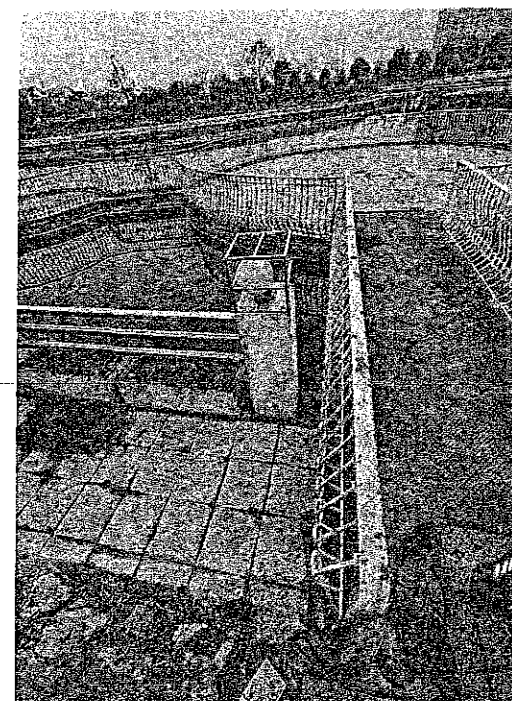

CÔNG TY CỔ PHẦN TẬP ĐOÀN
NAM CƯỜNG HÀ NỘI

BAN QUẢN LÝ THIẾT KẾ

ĐỊA CHỈ: P.812 TẦNG 8 TÒA NHÀ NAM CƯỜNG,
TỔ HỮU, LA KHÊ, HÀ ĐÔNG, HÀ NỘI

THẺ HIỆN *Đinh*

ỨNG THỊ HƯƠNG

KIỂM *Hoàng Anh Dũng*

HOÀNG ANH DŨNG

DỰ ÁN

KHU ĐÔ THỊ MỚI
DƯƠNG NỘI - KHU D

HẠNG MỤC

SỬA CHỮA CÔNG TRÌNH
HỒ KHU D

TÊN BẢN VẼ

BẾN TIẾP NƯỚC

GIẢI ĐOẠN THIẾT KẾ

THIẾT KẾ CƠ SỞ

TỶ LỆ SỐ HIỆU

HKD/CT/KT-07

NGÀY PHÁT HÀNH

03-2024



- BỘ VẬN ĐỘNG LEO DÂY NGOÀI TRỜI HÌNH HEADPHONE HỒNG: THAY MỚI 1 CÁI
- XÍCH ĐU NGOÀI TRỜI MẶT 3 GHẾ: BỔ SUNG GHẾ MỚI 3 CHIẾC
- BỘ TRÒ CHƠI CẦU TRƯỢT ĐÃ XUỐNG CẤP, VỊ TRÍ CẦU TRƯỢT BỊ VỠ 2 CÁI, KẾT CẤU THÉP HẠN GỈ VÀ MẶT ỐC: THAY MỚI 1 BỘ

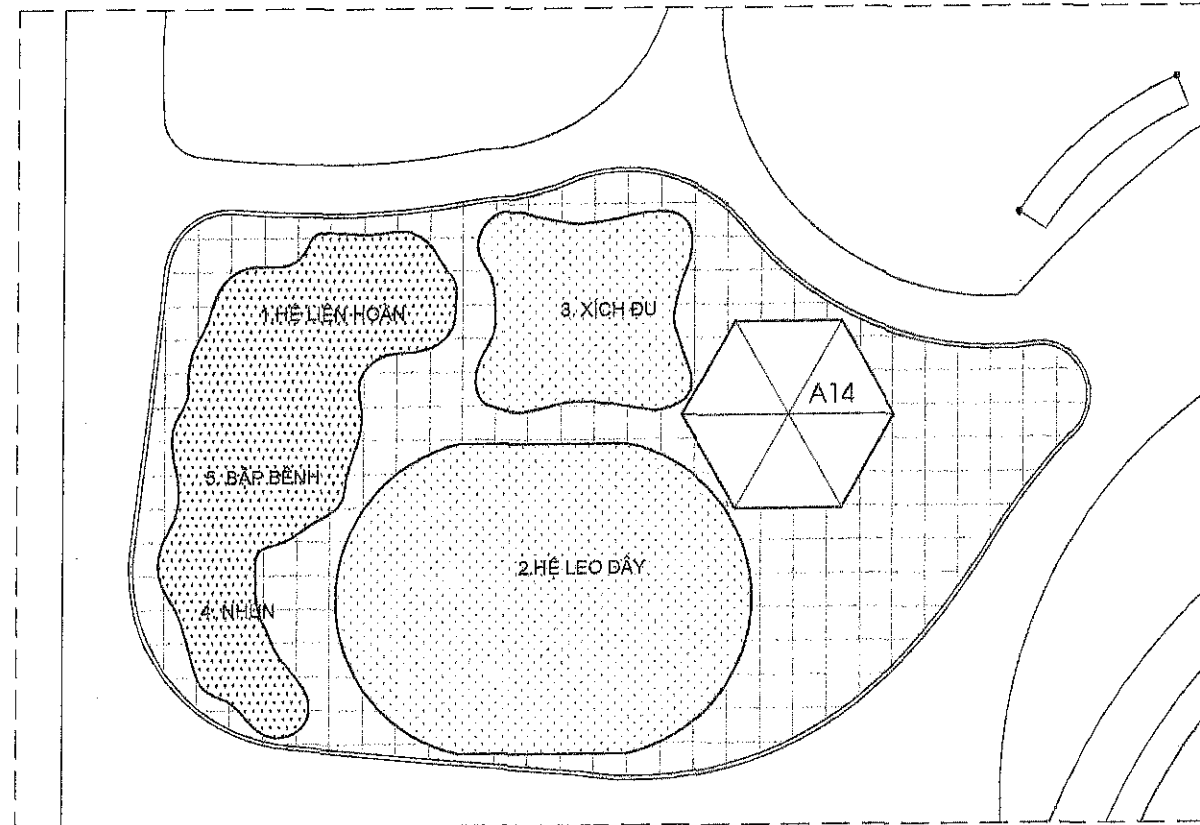

MẶT BẰNG KHU VUI CHƠI TRẺ EM

CÔNG TY CỔ PHẦN TẬP ĐOÀN
NAM CƯỜNG HÀ NỘI

BAN QUẢN LÝ THIẾT KẾ

ĐỊA CHỈ : P.612 TẦNG 6 TÒA NHÀ NAM CƯỜNG,
TỔ HỮU, LA KHÊ, HÀ ĐÔNG, HÀ NỘI.

THẺ HIỆN *[Signature]*

ỨNG THI HƯỞNG

KIỂM *[Signature]*

HOÀNG ANH DŨNG

DỰ ÁN

KHU ĐÔ THỊ MỚI
DƯƠNG NỘI - KHU D

HẠNG MỤC

SỬA CHỮA CÔNG TRÌNH
HỒ KHU D

TÊN BẢN VẼ

KHU VUI CHƠI TRẺ EM

GIẢI ĐOẠN THIẾT KẾ

THIẾT KẾ CƠ SỞ

TỶ LỆ SỐ HIỆU

NGÀY PHÁT HÀNH HKD/CT/KT-08

03-2024

HẠ TẦNG KỸ THUẬT

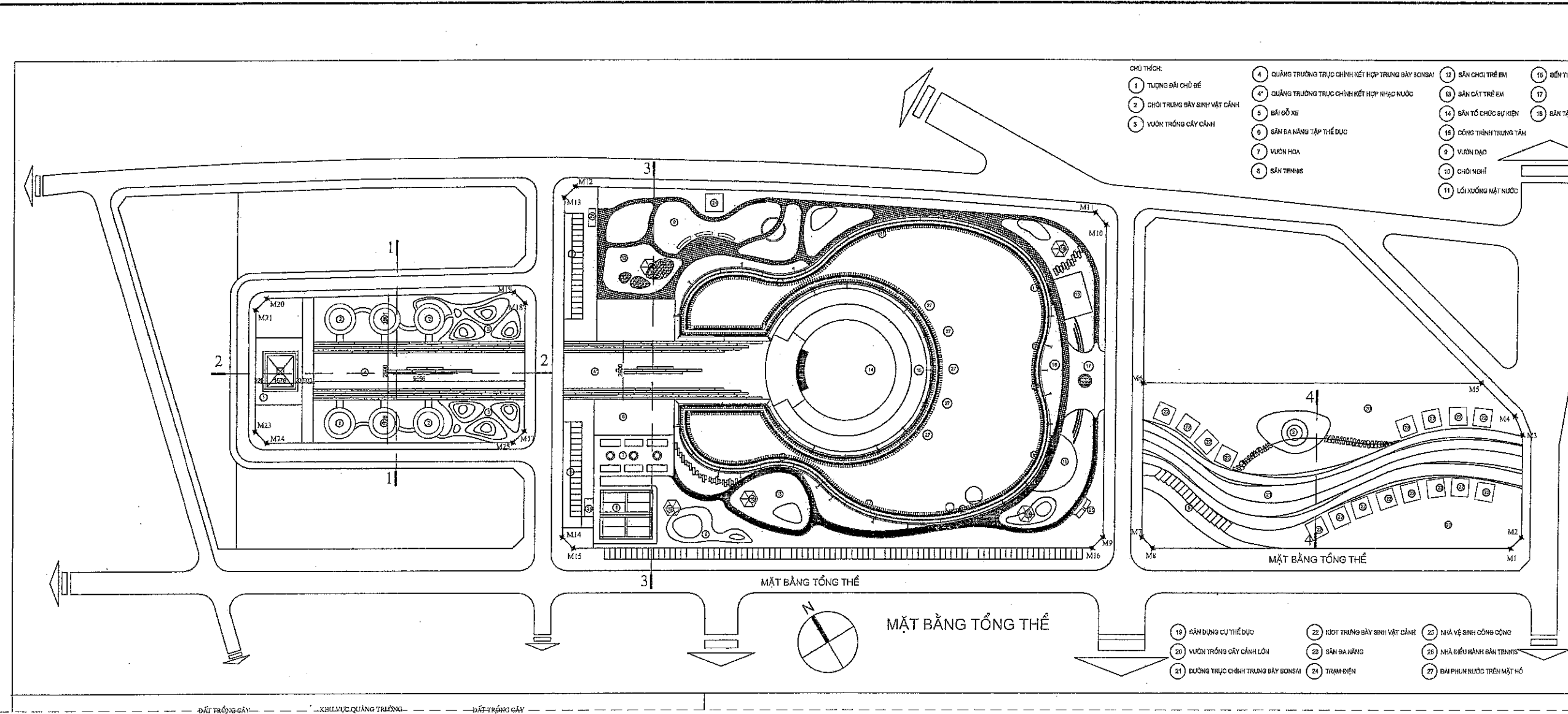

- CHÚ THÍCH:**
- 1. TƯỢNG ĐÀI CHỦ ĐỀ
 - 2. CHỖ TRUNG BÀY SINH VẬT CẢNH
 - 3. VƯỜN TRỒNG CÂY CẢNH
 - 4. QUẢNG TRƯỜNG TRỰC CHỈNH KẾT HỢP TRUNG BÀY BONSAI
 - 4'. QUẢNG TRƯỜNG TRỰC CHỈNH KẾT HỢP NHẠC NƯỚC
 - 5. BÃI ĐỖ XE
 - 6. BÀN ĐÀ NANG TẬP THỂ ĐỤC
 - 7. VƯỜN HOA
 - 8. SÂN TENNIS
 - 9. SÂN CHƠI TRẺ EM
 - 10. SÂN CHƠI TRẺ EM
 - 11. SÂN TÓ CHỨC SỰ KIỆN
 - 12. CÔNG TRÌNH TRUNG TÂM
 - 13. VƯỜN ĐÀO
 - 14. CHỖ NGHỈ
 - 15. LỐI XƯỚNG MẶT NƯỚC
 - 16. BÊN TIẾP I
 - 17. BÊN TIẾP C
 - 18. BÀN TẬP C

CÔNG TY CỔ PHẦN TẬP ĐOÀN
NAM CƯỜNG HÀ NỘI

BAN QUẢN LÝ THIẾT KẾ

Địa chỉ: P.512 Tầng 5 Tòa Nhà Nam Cường,
Tổ Hữu, La Khê, Hà Đông, Hà Nội.

THỂ HIỆN: *[Signature]*

ỨNG THỊ HƯƠNG

KIỂM: *[Signature]*

HOÀNG ANH DŨNG

DỰ ÁN

KHU ĐÔ THỊ MỚI
DƯƠNG NỘI - KHU D

HẠNG MỤC

SỬA CHỮA HẠ TẦNG
HỒ KHU D

TÊN BẢN VẼ

MẶT BẰNG TỔNG THỂ
+ CHI TIẾT CẢI TẠO

GIẢI ĐOẠN THIẾT KẾ

THIẾT KẾ CƠ SỞ

TỶ LỆ: 1/100

SỐ HIỆU: BVCT.01

NGÀY PHÁT HÀNH: 03-2024

BIỆN PHÁP XỬ LÝ NÚT BÊ TÔNG ĐƯỜNG ĐẠO-KHU SVC3
(TẠM TÍNH: 10.5M²)

ĐỤC BÊ TỔNG HIỆN TRẠNG MỖI BÊN 10CM 2 BÊN VẾT NÚT
ĐỤC HẾT CHIỀU SẴU CỦA BÊ TỔNG HIỆN TRẠNG
ĐỒ BÙ BÊ TỔNG GIỐNG VỚI BÊ TỔNG HIỆN TRẠNG (#250)
HOÀN THIÊN BỀ MẶT NHƯ HIỆN TRẠNG
(SON MÀU KOVA 2 LỚP PHỦ, 1 LỚP MÀU, CHỐNG THẤM 2 LỚP)

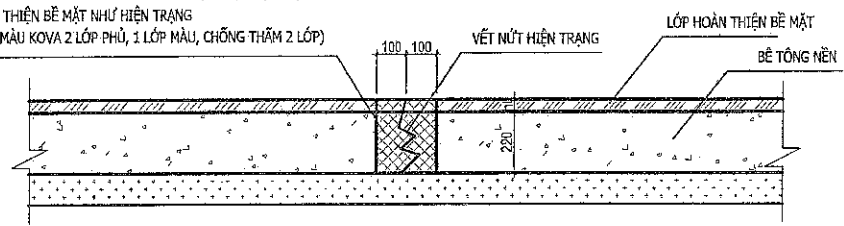

BIỆN PHÁP XỬ LÝ NÚT BÊ TÔNG ĐƯỜNG ĐẠO-KHU SVC2
(TẠM TÍNH: 6.0M²)

ĐỤC BÊ TỔNG HIỆN TRẠNG MỖI BÊN 10CM 2 BÊN VẾT NÚT
ĐỤC HẾT CHIỀU SẴU CỦA BÊ TỔNG HIỆN TRẠNG
ĐỒ BÙ BÊ TỔNG GIỐNG VỚI BÊ TỔNG HIỆN TRẠNG (#250)
HOÀN THIÊN BỀ MẶT NHƯ HIỆN TRẠNG
(SON MÀU KOVA 2 LỚP PHỦ, 1 LỚP MÀU, CHỐNG THẤM 2 LỚP)

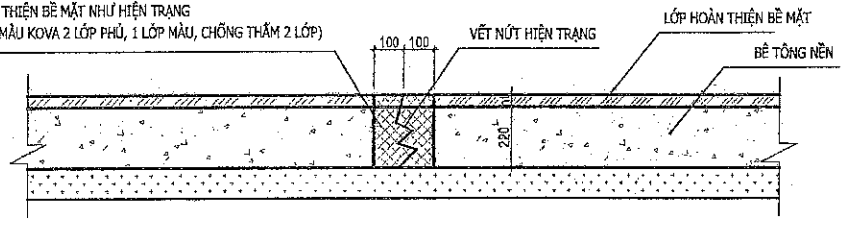

GHI CHÚ:

- TRƯỚC KHI THI CÔNG ĐÓ MỖI PHẢI VỆ SINH SẠCH SẼ BỀ MẶT CÁC KẾT CẤU ĐÁ THI CÔNG VÀ TẠO NHẢM BỀ MẶT, QUÉT 01 LỚP SIKADUAR.
- TRƯỚC KHI THI CÔNG ĐƠN VỊ THI CÔNG CẦN KHẢO SÁT HIỆN TRẠNG VÀ XÁC ĐỊNH LẠI CÁC KÍCH THƯỚC THEO THỰC TẾ. NẾU CÓ SAI KHÁC CẦN BÁO LẠI CHO ĐƠN VỊ THIẾT KẾ ĐỂ CÓ CÁC BIỆN PHÁP XỬ LÝ PHÙ HỢP.
- KHI THI CÔNG CẦN KẾT HỢP CÁC BẢN VẼ KHÁC CÓ LIÊN QUAN

KHU SVC1:

XỬ LÝ ĐÁ NÚT, VỠ, ĐƯỜNG ĐẠO-ĐƯỜNG LỚN BỊ VÀO QUẢNG TRƯỜNG CÂY ĐẼN:

(TẠM TÍNH: 51.0M²)

- BỐC LỚP ĐÁ NÚT LÊN, VỆ SINH SẠCH SẼ PHẦN NỀN BÊ TÔNG.
- LÀM MỚI LẠI CÁC VỊ TRÍ HỖ HỒNG THEO THIẾT KẾ (ĐÁ XANH 300X900X30).

KHU SVC3:

* ĐƯỜNG ĐẠO BỊ BONG BỀ MẶT:

(TẠM TÍNH: 50.0M²)

- BỐC LỚP BỀ MẶT LÊN, VỆ SINH SẠCH SẼ PHẦN NỀN BÊ TÔNG.
- LÀM MỚI LẠI CÁC VỊ TRÍ HỖ HỒNG THEO THIẾT KẾ (SON KOVA 2 LỚP PHỦ, 1 LỚP MÀU).

* ĐƯỜNG ĐẠO BỊ ĐỘNG NƯỚC:

(TẠM TÍNH: 60.0M²)

- BỐC LỚP BỀ MẶT LÊN, VỆ SINH SẠCH SẼ PHẦN NỀN BÊ TÔNG.
- CÁC VỊ TRÍ BỊ ĐỘNG NƯỚC CẦN ĐỒ BÙ BÊ TỔNG NỀN, QUÉT 1 LỚP SIKATON ĐỘ DINH KẾT. TẠO ĐỐC LẠI VÀ ĐÁNH COS THEO THIẾT KẾ.
- LÀM MỚI LẠI CÁC VỊ TRÍ HỖ HỒNG THEO THIẾT KẾ (SON KOVA 2 LỚP PHỦ, 1 LỚP MÀU).

KHU SVC2:

1. QUẢNG TRƯỜNG, ĐÁ PHỤN NƯỚC:

- BÁC TẠM CÁP NÚT, HỖ HỒNG:

(TẠM TÍNH: 19.0M²)

- BỐC LỚP HOÀN THIÊN LÊN, VỆ SINH SẠCH SẼ PHẦN NỀN.
- LÀM MỚI LẠI CÁC VỊ TRÍ HỖ HỒNG THEO THIẾT KẾ (LỚP VỮA DÀY 2CM+LÁT ĐÁ GRANIT MÀU GHI TỐI 800X300).

* NỀN VÒNG+MÁT ĐÁ VĨA HỀ:

(TẠM TÍNH: 12.0M²)

- BỐC LỚP HOÀN THIÊN LÊN, VỆ SINH SẠCH SẼ PHẦN NỀN.
- LÀM MỚI LẠI CÁC VỊ TRÍ HỖ HỒNG THEO THIẾT KẾ.

2. ĐƯỜNG ĐẠO, LỐI VÀO:

- LỐI VÀO GẦN CÔNG NÚT, HỖ HỒNG:

(TẠM TÍNH: 13.0M²)

- BỐC LỚP HOÀN THIÊN LÊN, VỆ SINH SẠCH SẼ PHẦN NỀN.
- LÀM MỚI LẠI CÁC VỊ TRÍ HỖ HỒNG THEO THIẾT KẾ (LÁT ĐÁ DÀY 3CM).

* ĐƯỜNG ĐẠO HỒNG BỀ MẶT-ĐỘNG NƯỚC:

(TẠM TÍNH: 26.0M²)

- BỐC LỚP HOÀN THIÊN LÊN, VỆ SINH SẠCH SẼ PHẦN NỀN.
- LÀM MỚI LẠI CÁC VỊ TRÍ HỖ HỒNG THEO THIẾT KẾ (LÁT ĐÁ DÀY 3CM).

* ĐÁ BỎ VĨA VỠ, MỀ GÓC:

(TẠM TÍNH: 20.0M²)

- BỎ ĐÁ VÀ BỊ HỒNG, NÚT VỠ, VỆ SINH SẠCH SẼ PHẦN NỀN.
- LÀM MỚI LẠI CÁC VỊ TRÍ HỖ HỒNG THEO THIẾT KẾ (BỎ VĨA ĐÁ XANH ĐEN-KÍCH THƯỚC 15X25X30CM).

* ĐÁ 300X900 VỠ, NÚT MẶT:

(TẠM TÍNH: 3.0M²)

- BỐC LỚP HOÀN THIÊN LÊN, VỆ SINH SẠCH SẼ PHẦN NỀN.
- LÀM MỚI LẠI CÁC VỊ TRÍ HỖ HỒNG THEO THIẾT KẾ.

* MẶT TẠM ĐAN RÀNH NƯỚC:

(TẠM TÍNH: 01 CÁI)

- LÀM MỚI LẠI THEO THIẾT KẾ (TẠM ĐAN BTCT M250; KÍCH THƯỚC 1000X500X100MM).

HIỆN TRẠNG VẾT NÚT

