

Số: 32./TM-CNHT.NCHN

Hà Nội, ngày 10 tháng 07 năm 2024

## THÔNG BÁO MỜI CHÀO GIÁ CẠNH TRANH

*Kính mời: Quý nhà thầu*

Chi nhánh Hà Tây-Công ty cổ phần tập đoàn Nam Cường Hà Nội tổ chức lựa chọn nhà thầu thực hiện gói thầu: "Cung cấp và lắp đặt thiết bị cảnh quan" thuộc Dự án: Khu ĐTM Dương Nội.

**Kính mời Quý Công ty tham gia chào giá gói thầu với các thông tin như sau:**

- Tên gói thầu:** Cung cấp và lắp đặt thiết bị cảnh quan
- Dự án:** Khu ĐTM Dương Nội.
- Phạm vi công việc:** Cung cấp và lắp đặt thiết bị cảnh quan (chi tiết công việc theo khối lượng mời thầu).
- Thành phần, quy cách hồ sơ chào giá:** Theo hồ sơ mời chào giá (kèm theo).
- Thời gian thực hiện gói thầu dự kiến:** 30 ngày.
- Thời gian phát hành hồ sơ mời chào giá:** Từ 15h00' ngày 10 tháng 07 năm 2024.
- Thời gian nộp hồ sơ chào giá:** Trước 17h00' ngày 16 tháng 07 năm 2024.
- Hình thức nộp hồ sơ chào giá:**

Nhà thầu nộp Hồ sơ chào giá (scan PDF bản có chữ ký, đóng dấu) về địa chỉ mail:  
[bandauthaunc@namcuong.com.vn](mailto:bandauthaunc@namcuong.com.vn)

*Nhà thầu nộp bản cứng HSCG cho Chủ đầu tư khi có yêu cầu.*

Tiêu đề email ghi rõ: Tên gói thầu\_Tên Nhà thầu.

Nội dung email ghi rõ thông tin liên hệ của Nhà thầu.

Thông tin giải đáp thắc mắc trong quá trình đấu thầu của Chủ đầu tư tại:

Ban Quản lý Đấu thầu - Phòng 402, Tầng 4, Toà nhà Văn phòng Nam Cường, Km4  
Khu Đô thị Dương Nội, Đường Tố Hữu, Quận Hà Đông, Thành phố Hà Nội.

Số Điện thoại: 024.63251888 (máy lẻ 3135).

Fax: 024.6325.1999

**Trân trọng kính mời!**

Nơi nhận:

- Đăng trên website Tập đoàn Nam Cường;
- Gửi Email đến toàn bộ CBNV Tập đoàn.
- Lưu: Văn thư (bản gốc)
- Lưu: QLĐth (bản copy)



**Nguyễn Đức Vinh**

## HỒ SƠ CHÀO GIÁ CẠNH TRANH

Gói thầu : Cung cấp và lắp đặt thiết bị cảnh quan  
Dự án : Khu đô thị mới Dương Nội  
Địa điểm : Phân khu A - Khu ĐTM Dương Nội – Hà Đông – Hà Nội.

Hà Nội, ngày 10 tháng 7 năm 2024

*nb*  
CHI NHÁNH HÀ TÂY - CÔNG TY CỔ PHẦN  
TẬP ĐOÀN NAM CƯỜNG HÀ NỘI



GIÁM ĐỐC  
*Nguyễn Đức Vinh*

**CHƯƠNG I: THÔNG TIN GÓI THẦU VÀ QUY ĐỊNH CHUNG VỀ HỒ SƠ**

<b>I THÔNG TIN GÓI THẦU</b>		
1	Bên mời thầu	<b>CHI NHÁNH HÀ TÂY - CÔNG TY CỔ PHẦN TẬP ĐOÀN NAM CƯỜNG HÀ NỘI</b>
2	Gói thầu	Cung cấp và lắp đặt thiết bị cảnh quan
3	Địa điểm	Phân khu A - Khu ĐTM Dương Nội – Hà Đông – Hà Nội.
4	Nguồn vốn	Vốn tự có của chủ đầu tư, vốn vay tín dụng và vốn huy động hợp pháp.
5	Nội dung, khối lượng công việc	Cung cấp và lắp đặt thiết bị cảnh quan (chi tiết công việc theo khối lượng mời thầu).
6	Tiến độ thực hiện	30 ngày
<b>II HÌNH THỨC HỢP ĐỒNG VÀ CÁC ĐIỀU KHOẢN TÀI CHÍNH THƯƠNG MẠI</b>		
1	Hình thức hợp đồng	<b>Hợp đồng đơn giá cố định.</b>
2	Các điều khoản tài chính thương mại của hợp đồng	<ul style="list-style-type: none"> <li>- Bảo lãnh thực hiện Hợp đồng: 10% giá trị hợp đồng (bằng thư bảo lãnh của ngân hàng uy tín được chủ đầu tư chấp nhận).</li> <li>- Tạm ứng: 25% giá trị hợp đồng trước VAT (có bảo lãnh của ngân hàng uy tín được chủ đầu tư chấp nhận). Thu hồi hết tạm ứng khi thanh toán đạt 70% giá trị hợp đồng.</li> <li>- Thanh toán: Thanh toán 85% giá trị hoàn thành được Chủ đầu tư nghiệm thu (bao gồm khấu trừ giá trị tạm ứng theo tỷ lệ).</li> <li>- Quyết toán: 100% giá trị khối lượng hoàn thành ngay sau khi hoàn thành công việc và được Chủ đầu tư tiến hành nghiệm thu, bàn giao hạng mục đưa vào sử dụng.</li> </ul> <p>Bảo hành: 12 tháng kể từ ngày ký biên bản bàn giao đưa vào sử dụng. Giá trị bảo hành công trình bằng 05% giá trị quyết toán. Hình thức bảo hành Bảo lãnh ngân hàng uy tín được Chủ đầu tư chấp thuận</p>
<b>III NỘI DUNG HỒ SƠ CHÀO GIÁ.</b>		
1	Bảng chào giá	- Đơn chào giá kèm theo các bảng tính chi tiết

2	Tài liệu chứng minh năng lực nhà thầu	<ul style="list-style-type: none"> <li>+ Hồ sơ năng lực của Nhà thầu.</li> <li>+ Giấy dẫn ký kinh doanh</li> <li>+ 02 hợp đồng tương tự mà nhà thầu đã hoàn thành trong 03 năm gần nhất có quy mô, tính chất tương tự với gói thầu. (bản sao y công chứng hoặc có xác nhận của Nhà thầu).</li> </ul>
3	Hình thức nộp hồ sơ dự thầu	<ul style="list-style-type: none"> <li>- Gửi toàn bộ file scan HSCG có chữ ký, đóng dấu (theo các yêu cầu của HSMCG) và gửi về địa chỉ mail: <a href="mailto:bandauthaunc@namcuong.com.vn">bandauthaunc@namcuong.com.vn</a></li> <li>- Nhà thầu nộp bản cứng HSCG cho Chủ đầu tư khi có yêu cầu.</li> </ul>
4	Chữ ký trong Hồ sơ dự thầu	<ul style="list-style-type: none"> <li>- Đơn chào giá và các biểu mẫu khác phải được đại diện hợp pháp của nhà thầu ký tên và đóng dấu.</li> <li>- Chữ ký của người đại diện hợp pháp của nhà thầu (là người đại diện theo pháp luật của Nhà thầu hoặc người được ủy quyền kèm theo giấy ủy quyền hợp lệ).</li> </ul>
5	Khảo sát hiện trường	<ul style="list-style-type: none"> <li>- Nhà thầu có nhu cầu khảo sát hiện trường đề nghị liên hệ: Mr Hà Đức Minh - SĐT: 0969.684.789</li> <li>- Hoặc: Mr Hằng – Ban QL Đấu thầu</li> <li>- SĐT: 0983.096.307</li> </ul>
6	Thời Hạn nộp Hồ sơ chào giá	- Hồ sơ nộp trước: <b>17h00 ngày 16 tháng 07 năm 2024.</b>
7	Thời gian có hiệu lực của hồ sơ chào giá	60 ngày.
<b>IV</b>	<b>NỘI DUNG KHÁC</b>	
1	Nhà thầu cần làm rõ thông tin trong Hồ sơ mời thầu	<p>Trường hợp Nhà thầu cần làm rõ thông tin trong Hồ sơ mời chào giá cạnh tranh, Nhà thầu phải gửi đề nghị (một lần duy nhất) cho Bên mời thầu về việc đề nghị làm rõ HSMCGCT (Nếu có yêu cầu cần làm rõ: mặt bằng, khối lượng...).</p> <p>Liên hệ: Ban Quản lý Đấu thầu;          Phòng 402, Tầng 4, Toà nhà Văn phòng Nam Cường, Km số 4 Khu Đô thị Dương Nội, Đường Tố Hữu, Quận Hà Đông, Thành phố Hà Nội;          Điện thoại: 024.63251888 (máy lẻ 3175);          Hằng: 0983.096.307          Email: <a href="mailto:Bandauthau@namcuong.com.vn">Bandauthau@namcuong.com.vn</a>.</p>

## **CHƯƠNG II: TÀI LIỆU THAM CHIẾU**

(Kèm theo hồ sơ yêu cầu)

Bao gồm:

- Bảng khối lượng mời dự thầu
- Bản vẽ vị trí trồng cây hiện trạng.

## **CHƯƠNG III: CÁC NỘI DUNG KHÁC**

Bao gồm:

- Cam kết chính trực và bảo mật thông tin đấu thầu.
- Thông báo về chống hoạt động tham nhũng, gian lận trong công tác đấu thầu.

## CAM KẾT CHÍNH TRỰC VÀ BẢO MẬT THÔNG TIN ĐẦU THẦU

Sau khi nghiên cứu Hồ sơ yêu cầu chào hàng cạnh tranh/Hồ sơ mời thầu mà chúng tôi đã nhận được, Chúng tôi, Công ty ..... ("**Bên Dự Thầu**") cam kết:

1. Tuân thủ các quy định của pháp luật liên quan.
2. Tuân thủ điều khoản chính trực và chống hối lộ :
  - 2.1 Chúng tôi/nhân viên của chúng tôi cam kết và bảo đảm rằng Bên Dự Thầu và/hoặc nhân viên của Bên Dự Thầu (sau đây gọi chung là "Bên Có Liên Quan Của Bên Dự Thầu") trong quá trình đàm phán, làm việc, tham gia dự thầu với Bên Mời Thầu và/hoặc nhà tư vấn/nhân viên của nhà tư vấn của Bên Mời Thầu (sau đây gọi chung là "Bên Có Liên Quan Của Bên Mời Thầu"), dù trực tiếp hay gián tiếp, không thực hiện bất kỳ hành động nào dưới đây ("Hối Lộ"):
    - (a) chi tiền hoa hồng, thưởng hay hứa thưởng, hứa hẹn tặng quà, tiền, lợi ích vật chất và/hoặc bất kỳ vật có giá trị nào dưới bất kỳ hình thức nào cho Bên Mời Thầu hay cho Bên Có Liên Quan Của Bên Mời Thầu;
    - (b) thông đồng với Bên Có Liên Quan Của Bên Mời Thầu làm cho Bên Có Liên Quan Của Bên Mời Thầu không thực hiện, thực hiện không đúng, không đầy đủ hay trái với phạm vi công việc, chức năng chuyên môn mà Bên Mời Thầu đã phân công;
    - (c) thông qua bên thứ ba để thực hiện bất kỳ hành động nào quy định tại mục (a) và (b) Khoản 2.1 của Điều này nhằm được ưu tiên trúng thầu và/hoặc để hưởng các lợi ích khác.
  - 2.2 Đồng thời, Bên Dự Thầu và/hoặc Bên Có Liên Quan Của Bên Dự Thầu cam kết sẽ thông báo ngay lập tức cho người có thẩm quyền của Bên Mời Thầu mọi hành vi, biểu hiện của Bên Có Liên Quan Của Bên Mời Thầu liên quan đến việc đòi hỏi, yêu cầu Hối Lộ trong quá trình dự thầu.
  - 2.3 Nếu Bên Dự Thầu và/hoặc Bên Có Liên Quan Của Bên Dự Thầu vi phạm điều khoản chống Hối Lộ này, Bên Dự Thầu đồng ý rằng Bên Mời Thầu có quyền tại bất kỳ thời điểm nào, áp dụng một hoặc tất cả các hành động, chế tài sau đây:
    - (a) hủy quyết định giao thầu đã trao cho Bên Dự Thầu cùng tất cả các phê duyệt, chấp thuận và các tài liệu khác mà Bên Mời Thầu đã phát hành liên quan đến việc chọn thầu mà không bị phạt vi phạm và/hoặc phải bồi thường cho Bên Dự Thầu bất kỳ khoản tiền nào;
    - (b) không cho phép Bên Dự Thầu tiếp tục tham gia đấu thầu các gói thầu của Bên Mời Thầu;
    - (c) áp dụng một khoản phạt đối với Bên Dự Thầu cho mỗi hành vi Hối Lộ tương ứng với các trường hợp như sau:
      - (i) Trường hợp gói thầu có giá trị đến 01 (một) tỷ đồng: 100.000.000 VND (Một trăm triệu đồng);
      - (ii) Trường hợp gói thầu có giá trị trên 01 (một) tỷ đồng: 10% (mười phần trăm) giá trị gói thầu (không bao gồm thuế GTGT);

Bên Dự Thầu cam kết sẽ bồi thường cho Bên Mời Thầu bất kỳ và toàn bộ các thiệt hại phát sinh do việc hủy quyết định chọn thầu do hành vi Hối Lộ của Bên Dự Thầu/Nhà thầu và/hoặc Bên Có Liên Quan Của Bên Dự Thầu.

- (d) tùy thuộc vào quyết định của Bên Mời Thầu, Bên Mời Thầu được quyền xem xét, quyết định chấm dứt việc đàm phán hoặc việc thực hiện hợp đồng đang triển khai giữa Bên Mời Thầu với Bên được xem là công ty con, công ty thành viên, Bên Có Liên Quan Của Bên Dự Thầu hoặc trong cùng hệ thống của Bên Dự Thầu;
  - (e) tùy thuộc vào mức độ nghiêm trọng của hành vi Hối Lộ, Bên Mời Thầu được quyền chuyển vụ việc Hối Lộ cho cơ quan nhà nước có thẩm quyền để điều tra và xử lý theo quy định của pháp luật. Để làm rõ, việc chuyển hành vi Hối Lộ cho cơ quan nhà nước có thẩm quyền không làm thay đổi, điều chỉnh hoặc mất hiệu lực các chế tài mà Bên Dự Thầu phải gánh chịu do hành vi Hối Lộ của mình được Các Bên thống nhất quy định từ mục (a) đến mục (d) của Khoản 2.3 này.
- 2.4 Bên Dự Thầu hiểu và thừa nhận rằng hành vi Hối Lộ và các chế tài áp dụng đối với hành vi này được áp dụng với Bên Dự Thầu, Bên Có Liên Quan Của Bên Dự Thầu và nhân viên của Bên Mời Thầu có hành vi yêu cầu Hối Lộ và/hoặc hợp tác thực hiện. Do đó, Bên Mời Thầu được miễn trừ mọi trách nhiệm liên quan đến hành vi Hối Lộ của Bên Dự Thầu và/hoặc Bên Có Liên Quan Của Bên Dự Thầu.
- 2.5 Nếu nhân viên của Bên Mời Thầu đòi hỏi hối lộ, Bên Dự Thầu phải lập tức báo đến người quản lý của Bên Mời Thầu. Nếu có những nghi ngờ không minh bạch về việc chọn thầu phải báo cáo về **Đường dây nóng: 0879 837 896/0904 378 999**. Việc điều tra sẽ được tiến hành bí mật và ngay lập tức.
3. Thông tin bảo mật trong Hồ sơ mời thầu (Hồ sơ chào hàng cạnh tranh)/Hồ sơ dự thầu (Hồ sơ dự chào hàng cạnh tranh) bao gồm chi phí về tài chính, sơ đồ hoạt động, hồ sơ thiết kế, mặt bằng, báo cáo và các tài liệu có liên quan đến Dự án có được từ bất cứ nguồn thông tin nào nhưng không bao gồm các thông tin đã công bố ra công chúng.
- Theo đó, Chúng tôi/ nhân viên của chúng tôi cam kết không tiết lộ bất kỳ Thông tin bảo mật, không sao chép, mô phỏng các tài liệu, hình ảnh, Thông tin bảo mật mà Bên Giao Thầu đã cung cấp, bàn giao cho chúng tôi hoặc chúng tôi đã thu thập được trong quá trình thực hiện Hồ sơ dự thầu. Chúng tôi chỉ sử dụng các tài liệu, hình ảnh, thông tin trên chỉ cho mục đích thực hiện Hồ sơ dự thầu cho Dự án nêu tại Văn bản này.
4. Sau khi có thông báo không trúng thầu, Chúng tôi có trách nhiệm hoàn trả hoặc tiêu hủy toàn bộ hồ sơ, tài liệu liên quan đến Hồ sơ mời thầu mà Bên Giao Thầu đã cung cấp, kể cả bản photo, file mềm. Chúng tôi đồng ý rằng trong trường hợp chúng tôi vi phạm một trong các cam kết nêu tại Văn bản này thì chúng tôi sẽ chịu hoàn toàn trách nhiệm pháp lý liên quan và bồi thường các thiệt hại phát sinh cho Bên Mời Thầu và bên thứ ba (nếu có).
- Chúng tôi cũng hiểu rằng khi Chúng tôi vi phạm bất kỳ nội dung cam kết nào theo Văn bản này thì Bên Mời Thầu có quyền thu hồi một hoặc tất cả quyết định chọn thầu đã ban hành đối với từng công trình/ dự án hoặc các công trình/ dự án có sự tham gia của chúng tôi mà không phải chịu bất kỳ trách nhiệm pháp lý nào và bồi hoàn bất cứ chi phí nào cho chúng tôi. Thông báo về thu hồi quyết định giao thầu của Bên Mời Thầu với chúng tôi sẽ có hiệu lực kể từ ngày gửi.
5. Trường hợp Mời Thầu chuyển giao/ chuyển nhượng cho pháp nhân khác là công ty liên doanh, công ty liên kết, công ty thành viên, công ty con của Bên Mời Thầu hoặc pháp nhân

do Bên Mời Thầu chỉ định (“Bên tiếp nhận”) thì chúng tôi cam kết thực hiện đúng các nội dung theo Văn bản này với Bên tiếp nhận cho đến thời hạn cam kết của Văn bản này.

6. Văn bản này có hiệu lực trong vòng 3 năm kể từ ngày ký và/hoặc đến hết 01 năm kể từ ngày Bên Dự Thầu thực hiện xong Hợp đồng (trong trường hợp Bên Dự thầu được lựa chọn) tùy theo thời hạn nào đến sau.

....., Ngày .....tháng.....năm 2024

**Đại diện hợp pháp của nhà thầu**

*[Ghi tên, chức danh, ký tên và đóng dấu]*





**Kính gửi: Quý Công ty**

Công ty cổ phần Tập đoàn Nam Cường Hà Nội (“Tập đoàn Nam Cường”) xin gửi tới Quý Công ty lời chào trân trọng và hợp tác.

Tập đoàn Nam Cường là Tập đoàn đầu tư uy tín, hoạt động trong nhiều lĩnh vực như Bất động sản Khu đô thị, Khách sạn, Khu nghỉ dưỡng cao cấp, Giáo dục, Y tế... Chúng tôi đã và đang triển khai các Dự án lớn như: Khu đô thị mới Dương Nội, Hà Nội; Khu đô thị mới Cổ Nhuế, Hà Nội; Khu đô thị mới Mỹ Trung, Nam Định; Khu đô thị mới Hòa Vượng, Nam Định; Khu đô thị mới Thống Nhất, Nam Định; Khu đô thị mới phía Đông, Khu đô thị mới phía Tây và Tây mở rộng, TP Hải Dương; Dự án Nam Cường – Phú Quốc; Dự án Khách sạn Quốc tế Đồ Sơn, TP Hải Phòng; Bệnh viện Quốc tế Nam Cường, Hà Nội...

Với tiêu chí chất lượng, đề cao uy tín trong mọi suy nghĩ và hành động, chúng tôi luôn nỗ lực mỗi ngày để trở thành một Tập đoàn mang lại những giá trị bền vững cho cư dân và cộng đồng

Chính vì vậy, trong quá trình hoạt động, chúng tôi luôn mong muốn được hợp tác với các đối tác nghiêm túc, trung thực và đúng chuẩn mực. **Tập đoàn kiên quyết chống lại các hành động tham nhũng, gian lận, bao che, bất bình đẳng, nhằm tạo ra một môi trường cạnh tranh công bằng, minh bạch và lợi ích bình đẳng với tất cả các đối tác trong công tác đấu thầu cũng như triển khai thực hiện dự án.**

*Về phía cán bộ, nhân viên của Tập đoàn:* Tập đoàn đã yêu cầu cán bộ, nhân viên ký “Cam kết liêm chính” với yêu cầu không sách nhiễu nhà thầu vì động cơ cá nhân, ảnh hưởng đến uy tín của Tập đoàn. Mọi hành vi tham nhũng đều bị xử lý theo quy định nội bộ và/hoặc theo quy định của pháp luật.

*Về phía đối tác, nhà thầu:* Chúng tôi đề nghị các đối tác, nhà thầu khi tham gia đấu thầu, thực hiện các Dự án của Tập đoàn, tuyệt đối không tiếp xúc ngoài công việc với bất kỳ cá nhân nào thuộc Tập đoàn. Chúng tôi sẽ ký cam kết chống tham nhũng với tất cả các đối tác, nhà thầu khi phát sinh Hợp đồng/giao dịch. Hành vi tham nhũng, gian lận, tặng quà dưới mọi hình thức và bất kỳ giá trị nào đều có thể khiến đối tác, nhà thầu của chúng tôi bị loại thầu, phạt vi phạm Hợp đồng, chấm dứt Hợp đồng thầu và/hoặc bị xử lý theo quy định của Pháp luật.

Tập đoàn Nam Cường rất mong nhận được sự đồng hành và ủng hộ của Quý Công ty trong các giao dịch giữa hai bên để mang lại môi trường kinh doanh lành mạnh, tích cực, vì lợi ích lâu dài và bền vững của cả hai bên.

Mọi vướng mắc cần giải quyết xin liên hệ đường dây nóng: **08 79 83 78 96.**

Kính chúc Quý Công ty ngày càng phát triển thịnh vượng và mong được hợp tác với Quý Công ty trong thời gian sắp tới!

**TỔNG GIÁM ĐỐC**



**TỔNG GIÁM ĐỐC**  
*Lê Văn Cường*

## BẢNG TỔNG HỢP KHỐI LƯỢNG

Gói thầu: Thi công hạ tầng, cảnh quan lô J ( lô J-CX02, J-CX04)

Địa điểm XD: Phân khu A - Khu ĐTM Dương Nội

STT	Tên công tác	Đơn vị	Khối lượng	Ghi chú
<b>A</b>	<b>PHẦN XÂY DỰNG</b>			
1	Dọn dẹp mặt bằng lô J-CX02; J-CX04	gói	1,000	Khoảng 1700m2
	<b>Sân bê tông</b>			
2	Đào đất nền công trình và vận chuyển đổ đi đúng nơi quy định	100m3	2,550	Tạm tính dày TB 15cm
3	Xáo xới nền đất hiện trạng, dày trung bình 30cm, độ chặt K95	100m3	5,100	
4	Cung cấp và rải lớp giấy dầu chống mất nước	100m2	17,000	
5	Cung cấp và thi công bê tông nền mác 200, đá 1x2	m3	255,000	
6	Cắt khe co giãn sau đó trám lại bằng matit. Kích thước R x S = 15 x 30	md	1.120,958	
7	Sơn kẻ vạch sân bê tông bằng sơn acrylic màu trắng	m2	19,881	
	<b>Bó vỉa sân bê tông</b>			Tính theo HSTK, nếu trùng vị trí với tường bo kênh T4 thì giữ nguyên hiện trạng
8	Đào móng công trình. Đào thẳng đứng theo mép bê tông lót. Hệ số taluy, mở rộng, hệ số đất...nếu có tính trong đơn giá	m3	29,184	Tạm tính cao 40cm
9	Cung cấp và thi công ván khuôn bê tông lót	m2	38,400	
10	Cung cấp và thi công bê tông lót mác M100	m3	7,296	
11	Cung cấp và lắp đặt bó vỉa bê tông đúc sẵn, KT 530x180x1000 (Bao gồm lớp vữa XM lót mác 75 dày 2cm)	m	192,000	
12	Đắp đất tận dụng, độ chặt K90	m3	8,064	
13	Vận chuyển đất thừa đổ đi đúng nơi quy định	m3	21,120	
	<b>Bó vỉa bồn cây</b>			
14	Cung cấp và thi công ván khuôn bê tông lót	m2	12,480	
14	Cung cấp và thi công bê tông lót mác M100	m3	0,936	
15	Cung cấp và lắp đặt đá bó vỉa bồn cây, KT 100x150x1000 (Bao gồm lớp vữa XM lót mác 75 dày 2cm)	m	114,400	
<b>B</b>	<b>PHẦN CÂY XANH</b>			
16	Cây lát hoa: Chiều cao vút ngọn >=4m; đường kính tán >=1,2m; chiều cao phân cành >=2,5m; đường kính thân cách gốc 1,3m >=8cm	cây	16,000	Đánh chuyển từ lô CT1-CT5 chuyển về trồng
17	Cây chò chỉ, cây giáng hương đánh chuyển từ lô EK chuyển về trồng	cây	10,000	Quy cách theo thực tế
18	Cỏ lan chi: Chiều cao vút ngọn >=10cm; mật độ 25 cây/m2	m2	12,800	
19	Cung cấp, thi công đất màu trồng cây	m3	3,200	
20	Cung cấp giá thể cây (tỷ lệ trộn: đất thịt/đất mầu : xơ dừa : vỏ trấu : tro châu = 5:2:2:1). Giá thể 0,2m3	m3	5,200	

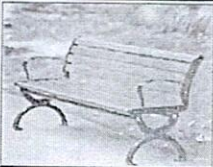
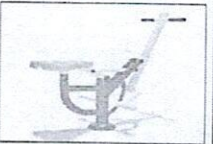
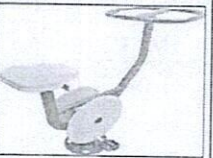
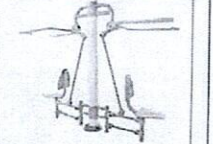
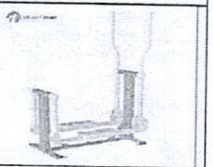
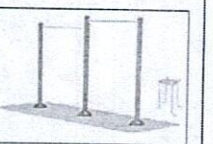
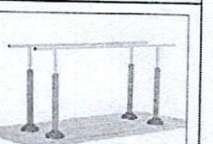
STT	Tên công tác	Đơn vị	Khối lượng	Ghi chú
21	Chăm sóc, bảo hành, bảo dưỡng theo yêu cầu của CĐT tính từ thời điểm nghiệm thu. Sau khi trồng 3 tháng mới nghiệm thu	tháng	12,000	Quy trình theo QĐ số 47 ngày 07.6.2024 vv Ban hành bộ quy trình Giám sát cây xanh khu ĐTM Dương Nội
<b>C PHẦN THIẾT BỊ CẢNH QUAN</b>				
<b>Thiết bị</b>				
22	Đào móng công trình. Mở rộng so với mép kết cấu mỗi bên 20cm và đào thẳng đứng. Hệ số taluy, mở rộng, hệ số đất....nếu có tính trong đơn giá	m3	3,308	
23	Cung cấp và thi công ván khuôn bê tông móng	m2	13,500	
24	Cung cấp và thi công bê tông móng mác M200, đá 1x2	m3	1,688	
25	Vận chuyên, san gạt đất thừa trong phạm vi dự án	m3	1,620	
26	Cung cấp và lắp đặt ghế ngồi KT 1500x440x730, bao gồm các chi tiết liên kết khoan cây bulong M16 theo thiết kế	cái	19,000	
27	Cung cấp và lắp đặt máy tập toàn thân KT:963x568x1081 theo thiết kế	cái	1,000	
28	Cung cấp và lắp đặt máy đạp xe KT: 1096x542x1149 theo thiết kế	cái	1,000	
29	Cung cấp và lắp đặt máy kéo tay KT:2232x742x1966 theo thiết kế	cái	1,000	
30	Cung cấp và lắp đặt máy tập đi bộ lắc tay KT: 1060x610x1430 theo thiết kế	cái	1,000	
31	Cung cấp và lắp đặt xà đơn 2 bậc KT:2800x100x2200 theo thiết kế	cái	1,000	
32	Cung cấp và lắp đặt xà kép KT:2000x630x1450 theo thiết kế	cái	1,000	

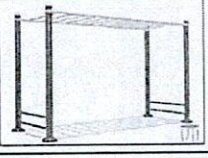
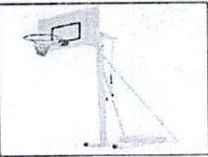
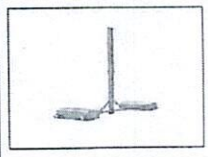
STT	Tên công tác	Đơn vị	Khối lượng	Ghi chú
33	Cung cấp và lắp đặt xà thang KT:3000x1100x2400 theo thiết kế	cái	1,000	
34	Cung cấp và lắp đặt trụ bóng rổ ngoài trời H=2100-3050 theo thiết kế	cái	1,000	
35	Cung cấp và lắp đặt trụ cầu lông KT: 1560x800x500 theo thiết kế	cái	2,000	
36	Cung cấp và lắp đặt khung móng theo thiết kế (bao gồm: Bulong M16, đai ốc, lập là...)	bộ	15,000	
<b>D</b>	<b>CUNG CẤP LẮP ĐẶT HỆ THỐNG ĐIỆN</b>			
37	Cung cấp và lắp đặt tủ điện chiếu sáng TCS-J CX04			1 tủ
	Lắp đặt MCB 3P-32A-10kA	Cái	1,000	
	Lắp đặt MCB 3P-16A-6kA	Cái	4,000	
	Lắp đặt khởi động từ 3P-16A	bộ	3,000	
	Lắp đặt Rơ le thời gian	bộ	3,000	
	Hệ thống đồng thanh cái, cáp nối, nút ấn, công tắc, chọn bộ	bộ	1,000	
	Vỏ tủ 800x600x350, form 1B IP55, sơn tĩnh điện màu ghi chi tiết theo thiết kế	Cái	1,000	
38	Cung cấp và lắp đặt tủ điện chiếu sáng TCS-J CX02	Tủ	1,000	
	Lắp đặt MCB 3P-32A-10kA	Cái	1,000	
	Lắp đặt MCB 3P-16A-6kA	Cái	2,000	
	Lắp đặt khởi động từ 3P-16A	bộ	1,000	
	Lắp đặt Rơ le thời gian	bộ	1,000	
	Hệ thống đồng thanh cái, cáp nối, nút ấn, công tắc, chọn bộ	bộ	1,000	
	Vỏ tủ 600x400x350, form 1B IP55, sơn tĩnh điện màu ghi chi tiết theo thiết kế	1 tủ	1,000	
39	Cung cấp và lắp đặt cáp điện Cu/XLPE/PVC/DSTA/PVC 4x6mm <sup>2</sup>	m	50,000	Tạm tính cáp nguồn cho tủ TCS_J CX04 từ tủ khu vực đến
40	Cung cấp và lắp đặt cáp điện Cu/XLPE/PVC/DSTA/PVC 4x4mm <sup>2</sup>	m	50,000	Tạm tính cáp nguồn cho tủ TCS_J CX02 từ tủ khu vực đến
41	Cung cấp và lắp đặt cáp điện Cu/XLPE/PVC/DSTA/PVC 4x4mm <sup>2</sup> +E 1x4 mm <sup>2</sup>	m	432,000	
42	Cung cấp và lắp đặt dây tiếp địa liên hoàn thép D10 mạ kẽm	m	418,000	
43	Cung cấp và lắp đặt Ống gen HPDE 40/30	m	454,000	
44	Đào đất chôn ống	m <sup>3</sup>	47,226	

STT	Tên công tác	Đơn vị	Khối lượng	Ghi chú
45	Đắp cát đen đầm chặt	m3	19,853	
46	Đắp đất đầm chặt tận dụng	m3	15,040	
47	Vận chuyển đất thừa đổ đi đúng nơi quy định	m3	32,186	
48	Cung cấp và lắp đặt đèn vườn cao 3100, công suất 50w + Bảng điện cửa cột (01 MCB 1P-6A+ cầu đấu) +Phụ kiện đồng bộ chi tiết theo thiết kế	Bộ	28,000	
49	Cung cấp và lắp đặt đèn cột chiếu sáng cao áp 8m liên căn loại đơn, công suất 250W+ Bảng điện cửa cột (01 MCB 1P-6A+ cầu đấu) Phụ kiện đồng bộ, chi tiết theo thiết kế	Bộ	11,000	
	<b>Xây dựng móng trụ cột đèn cao 3100mm</b>			
50	Đào móng cột đèn (tính theo kích thước hình học hệ số mở rộng tính vào đơn giá)	m3	7,056	
51	Khung móng M16x600	bộ	28,000	
52	Cọc tiếp địa mạ kẽm nhúng nóng L63x63x6, L=2,5m	cọc	28,000	
53	Dây tiếp địa, thép tròn trơn D10 mạ kẽm	m	33,600	
54	Tai bắt tiếp địa mạ kẽm	cái	28,000	
55	Ván khuôn móng cột	m2	47,040	
56	Bê tông lót móng mác 100	m3	1,792	
57	Bê tông cột điện mác 200, đá 1x2	m3	7,056	
58	Lắp đặt ống nhựa PVC D50	m	56,000	
59	Vận chuyển đất thừa đổ đi đúng nơi quy định	m3	7,056	
	<b>Xây dựng móng trụ cột đèn cao 8000mm</b>		0,000	
60	Đào móng cột đèn (tính theo kích thước hình học hệ số mở rộng tính vào đơn giá)	m3	19,008	
61	Khung móng M24x750	bộ	11,000	
62	Cọc tiếp địa mạ kẽm nhúng nóng L63x63x6, L=2,5m	cọc	11,000	
63	Dây tiếp địa, thép tròn trơn D10 mạ kẽm	m	13,200	
64	Tai bắt tiếp địa mạ kẽm	cái	11,000	
65	Ván khuôn móng cột	m2	63,360	
66	Bê tông lót móng mác 100	m3	1,584	
67	Bê tông cột điện mác 200, đá 1x2	m3	12,100	
68	Lắp đặt ống nhựa PVC D50	m	26,400	
69	Vận chuyển đất thừa đổ đi đúng nơi quy định	m3	19,008	
	<b>Xây dựng móng tủ điện</b>			
70	Đào móng tủ điện (tính theo kích thước hình học hệ số mở rộng tính vào đơn giá)	m3	0,420	
71	Bê tông lót mác 100	m3	0,041	
72	Bê tông cổ móng đá 1x2, mác 200	m3	0,018	
73	Ván khuôn móng tủ	m2	0,459	
74	Xây gạch đặc đất nung vừa xi măng mác 50	m3	0,152	
75	Trát tường, chiều dày trát 1,5cm, vữa XM mác 50	m2	2,435	
76	Bulong D12x250 bắt tủ	Cái	8,000	
77	Cọc tiếp địa mạ kẽm nhúng nóng L63x63x6, L=2,5m	cọc	6,000	
78	Dây tiếp địa, thép tròn trơn D10	m	20,000	
79	Thép dẹt 40x4mm mạ kẽm	m	4,000	
80	Vận chuyển đất thừa đổ đi đúng nơi quy định	m3	0,420	

STT	Tên công tác	Đơn vị	Khối lượng	Ghi chú
-----	--------------	--------	------------	---------

**Ghi chú:**

- Khối lượng tạm tính có thể thay đổi theo biện pháp thi công được CĐT phê duyệt, Nhà thầu khảo sát kỹ mặt bằng hiện trạng, địa chất, thủy văn, nguồn điện nước phục vụ thi công. Các chi phí hoàn trả mặt bằng, BPTC,... (nếu có) thì tính vào đơn giá chào thầu.
- Phần cây trồng nhà thầu chào đánh chuyên theo tiên lượng mời thầu;
- + Đánh chuyên:
  - . Cắt tỉa thu gọn ngọn cây, cành tán theo yêu cầu bên trên.
  - . Đánh bầu, bó bầu, bọc thân bằng vải bố hoặc các vật liệu khác để bảo vệ thân và giữ ẩm
  - . Di chuyển từ vị trí hiện trạng đến trồng tại vị trí mới theo yêu cầu.
- + Trồng cây: Đào đất, trồng cây, quy cách gông, chống theo HSTK. Công tác đào đất tính vào đơn giá.
- + 0,2m<sup>3</sup> giá thể bổ sung/ 1 cây bóng mát khi trồng.
- Chăm sóc cây theo quy định của CĐT ở QĐ 47 ngày 07/06/2024 đính kèm.
- Trong quá trình thi công nếu có vấn đề sai khác giữa bản vẽ và thực địa các bên nên dừng thi công để tổ chức họp bàn đưa ra phương án tốt nhất.

**PHÊ DUYỆT**

**BAN QUẢN LÝ THIẾT KẾ**

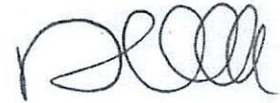

*Hoàng Anh Dũng*

## DANH MỤC VẬT TƯ

Gói thầu: Thi công hạ tầng, cảnh quan lô J ( lô J-CX02, J-CX04)

Địa điểm XD: Phân khu A - Khu ĐTM Dương Nội

Stt	Tên vật tư	Nguồn gốc /Xuất xứ/Hãng
<b>I</b>	<b>Vật tư xây dựng</b>	
1	Cát các loại	Đạt yêu cầu theo TCVN hiện hành
2	Đá dăm các loại	Đạt yêu cầu theo TCVN hiện hành
4	Xi măng PCB30, PCB40	Đạt yêu cầu theo TCVN hiện hành
5	Gạch đặc đất nung	Gạch nhà máy tuynel loại A1
6	Đá bó vữa	Đá xanh Thanh Hóa
7	Sơn vạch sân	Việt Nam hoặc tương đương
<b>II</b>	<b>Thiết bị Cảnh quan</b>	
1	Ghế ngồi	Nhập khẩu Trung Quốc, Việt Nam
2	Thiết bị tập thể dục, trụ bóng rổ, trụ cầu lông...	HTGOLD, Minh Phú, nhập khẩu Trung Quốc
<b>III</b>	<b>Thiết bị công nghệ</b>	
1	Vỏ tủ điện, tôn sơn tĩnh điện	Hawee, Đệ Nhất
2	Thiết bị đóng cắt 3P ( MCCB, MCB )	ABB, LS, Schneider
3	Thiết bị đóng cắt 1P ( MCB)	ABB, LS, Schneider
4	Timer điện tử	Panasonic, Schneider
5	Contacto 3P-16A	ABB, LS, Schneider
6	Đèn trụ cao 3100 CS 50W	Haledco, Việt Pháp
7	Đèn rọi biển tên CS 18W	Haledco, Kingled
8	Đèn rọi cây CS 10W	Haledco, Kingled, Việt Pháp
9	Dây CU/PVC	Trần Phú, CadiSun
10	Ống gen HDPE 40/30	SINO
11	Ống nhựa PS D20	SINO
12	Cáp điện Cu/XLPE/PVC/DSTA/PVC	Trần Phú, CadiSun
13	Hệ thống đồng thanh cái, cáp nối, nút ấn, công tắc	Việt Nam
<b>IV</b>	<b>Cây Xanh</b>	
1	Cây lát hoa	Việt Nam
2	Cỏ lan chi	Việt Nam

PHÊ DUYỆT

BAN QUẢN LÝ THIẾT KẾ

Hoàng Anh Dũng

# HỒ SƠ THIẾT KẾ THI CÔNG

DỰ ÁN : KHU ĐÔ THỊ MỚI DƯƠNG NỘI

HẠNG MỤC: THIẾT KẾ CẢNH QUAN KHU J-CX02, J-CX04

ĐỊA ĐIỂM : KHU ĐÔ THỊ MỚI DƯƠNG NỘI, TỔ HỮU, HÀ ĐÔNG, HÀ NỘI



# HỒ SƠ THIẾT KẾ THI CÔNG

DỰ ÁN : KHU ĐÔ THỊ MỚI DƯƠNG NỘI

HẠNG MỤC: THIẾT KẾ CẢNH QUAN KHU J-CX02, J-CX04

ĐỊA ĐIỂM : KHU ĐÔ THỊ MỚI DƯƠNG NỘI, TÓ HỮU, HÀ ĐÔNG, HÀ NỘI

CHỦ ĐẦU TƯ

CHI NHÁNH HÀ TÂY

CÔNG TY CỔ PHẦN TẬP ĐOÀN NAM CƯỜNG

ĐƠN VỊ TƯ VẤN

CÔNG TY CỔ PHẦN TƯ VẤN, KIỂM ĐỊNH

VÀ THƯƠNG MẠI XÂY DỰNG GOLDSUN

## PHẦN KIẾN TRÚC

## DANH MỤC BẢN VẼ

STT	KÝ HIỆU	TÊN BẢN VẼ
1	LA-GN-01	DANH MỤC BẢN VẼ
3	LA-LP-1.01	MẶT BẰNG VỊ TRÍ KHU J-CX02, J-CX04
4	LA-LP-1.02	MẶT BẰNG CẢNH QUAN KHU J-CX02, J-CX04
5	LA-LP-2.01	MẶT CẮT 1-1, 2-2
6	LA-LP-2.02	MẶT CẮT 3-3, 4-4
7	LA-LP-3.01	MẶT BẰNG ĐỊNH VỊ - KÍCH THUỚC KHU J-CX02, J-CX04
8	LA-LP-4.01	MẶT BẰNG VẬT LIỆU, CAO ĐỘ HOÀN THIỆN KHU J-CX02, J-CX04
9	LA-LP-5.01	MẶT BẰNG CÂY BÓNG MẶT KHU J-CX02, J-CX04
10	LA-LP-6.01	MẶT BẰNG CHIẾU SÁNG KHU J-CX02, J-CX04
11	LA-LP-7.01	MẶT BẰNG THIẾT BỊ KHU J-CX02
12	LA-LP-7.02	MẶT BẰNG THIẾT BỊ KHU J-CX04
13	LA-LP-8.02	MẶT BẰNG CÁT KHE CO GIẢN SÂN BÊ TÔNG KHU J-CX02, J-CX04
14	LA-LD-9.01	CHI TIẾT SÂN BÓNG RÔ, CẦU LÔNG, CHI TIẾT BÒ VÍA, BÀN CÂY
15	LA-LD-9.02	CHI TIẾT LẬP ĐẠT THIẾT BỊ, ĐÈN CHIẾU SÁNG

MẶT BẰNG VỊ TRÍ

DỰ ÁN:

KHU ĐÔ THỊ MỚI DƯƠNG NỘI

DIỆN TÍCH: KHU ĐÔ THỊ MỚI DƯƠNG NỘI - HÀ ĐÔNG - HÀ NỘI

HẠNG MỤC CÔNG TRÌNH:

CẢNH QUAN TUYÊN PHỐ KHU B VÀ KHU F-G-J (F-CX01, F-CX02, G-CX01, G-CX03, J-CX02, J-CX04)

CHỦ ĐẦU TƯ:

CHI NHÁNH HÀ TÂY  
CÔNG TY CỔ PHẦN TẬP ĐOÀN  
NAM CƯỜNG HÀ NỘI

ĐƠN VỊ THIẾT KẾ:



CÔNG TY CỔ PHẦN TƯ VẤN, KIỂM ĐỊNH  
VÀ THƯƠNG MẠI XÂY DỰNG GOLDSUN

ĐƠN VỊ: 22 NGÕ 122 - PHỐ VĨNH LÝ - QUẬN BÀ TRUNG - HÀ NỘI  
TEL: 04 22434019  
FAX: 04 38502664

	HỌ TÊN	CHỮ KÝ
TRƯỞNG ĐỐC:	Nguyễn Hoàng Dương	
CHỦ NHIỆM DỰ ÁN:	Luong Văn Sơn	
CHỦ TRƯ:	Luong Văn Sơn	
THIẾT KẾ + VẼ:	Lê Huyền Trang	
Kiểm:	Nguyễn Đình Ân Khánh	
	Nguyễn Hoàng Dương	

GIẢI ĐOẠN THỰC HIỆN:

THIẾT KẾ THI CÔNG

PHẦN:

CẢNH QUAN

TÊN BẢN VẼ:

DANH MỤC BẢN VẼ

LẦN	NGÀY	XÁC NHẬN
1		
2		
3		
4		
5		

TR LỆ	HOÀN THÀNH	SỐ HẸU BẢN VẼ
	03 - 2023	LA-GN-0.1

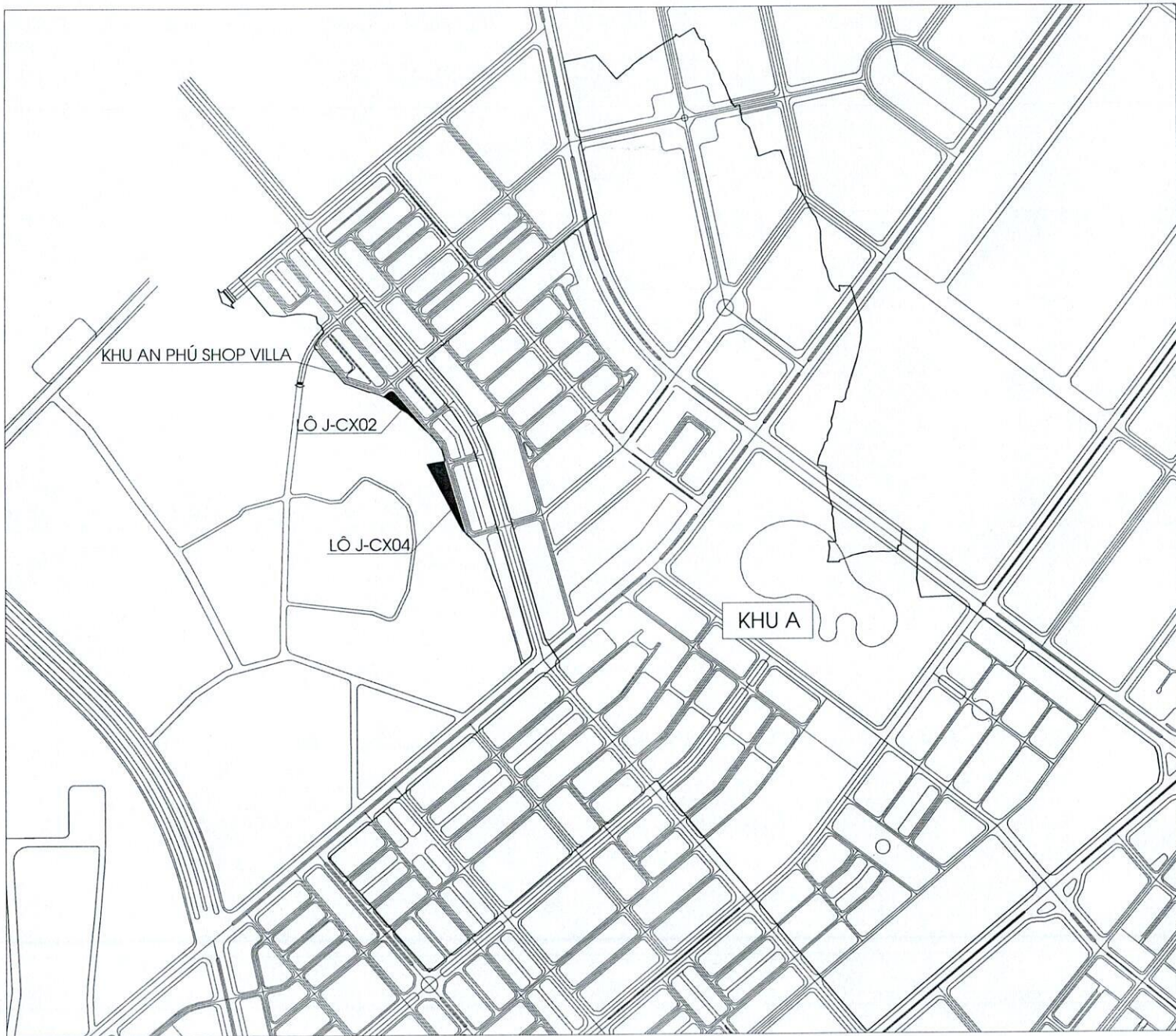

TỔNG MẶT BẰNG VỊ TRÍ KHU VỰC NGHIÊN CỨU  
TỶ LỆ 1:7000

MẶT BẰNG VỊ TRÍ

DỰ ÁN:  
**KHU ĐÔ THỊ MỚI DƯƠNG NỘI**

ĐỊA ĐIỂM: KHU ĐÔ THỊ MỚI DƯƠNG NỘI - HÁ DÔNG - HÀ NỘI

HẠNG MỤC CÔNG TRÌNH:  
**CẢNH QUAN TUYẾN PHỐ KHU B VÀ KHU F-G-J (F-CX01, F-CX02, G-CX01, G-CX03, J-CX02, J-CX04)**

CHỦ ĐẦU TƯ:  
**CHI NHÁNH HÀ TÂY CÔNG TY CỔ PHẦN TẬP ĐOÀN NAM CƯỜNG HÀ NỘI**

ĐỊCH: HẸM 1, DƯỜNG LÊ VĂN LƯƠNG, KẾ CỬU, QUẬN ĐÔNG ANH, TP. HÀ NỘI  
KIẾN THỜI: 04/23/2023 FAX: 04/23/1999 18486

ĐƠN VỊ THIẾT KẾ



**CÔNG TY CỔ PHẦN TƯ VẤN, KIỂM ĐỊNH VÀ THƯƠNG MẠI XÂY DỰNG GOLDSUN**

ĐỊCH: SỐ 33 NGÕ 123 - PHỐ VĨNH TUYÊN - QUẬN BÀ TRUNG - HÀ NỘI  
TEL: 04 22484819  
FAX: 04 35560664

	HỌ TÊN	CHỮ KÝ
P. GIÁM ĐỐC:	Bùi Hoàng Dương	
CHỦ NHIỆM DỰ ÁN:	Luong Văn Sơn	
CHỦ TẾ:	Luong Văn Sơn	
THIẾT KẾ + VẼ:	Lê Hoàng Trung	
Kiểm:	Bùi Hoàng Dương	

GIẢI ĐOẠN THỰC HIỆN

**THIẾT KẾ THI CÔNG**

PHẦN

**CẢNH QUAN**

TÊN BẢN VẼ:

**MẶT BẰNG VỊ TRÍ KHU J-CX02, J-CX04**

LẦN	NGÀY	XÁC NHẬN
1		
2		
3		
4		
5		

TH. C.	NGÀY BAN HÀNH	SỐ HIỆU BẢN VẼ
1:7000/A3	03 - 2023	LA-LP-1.01

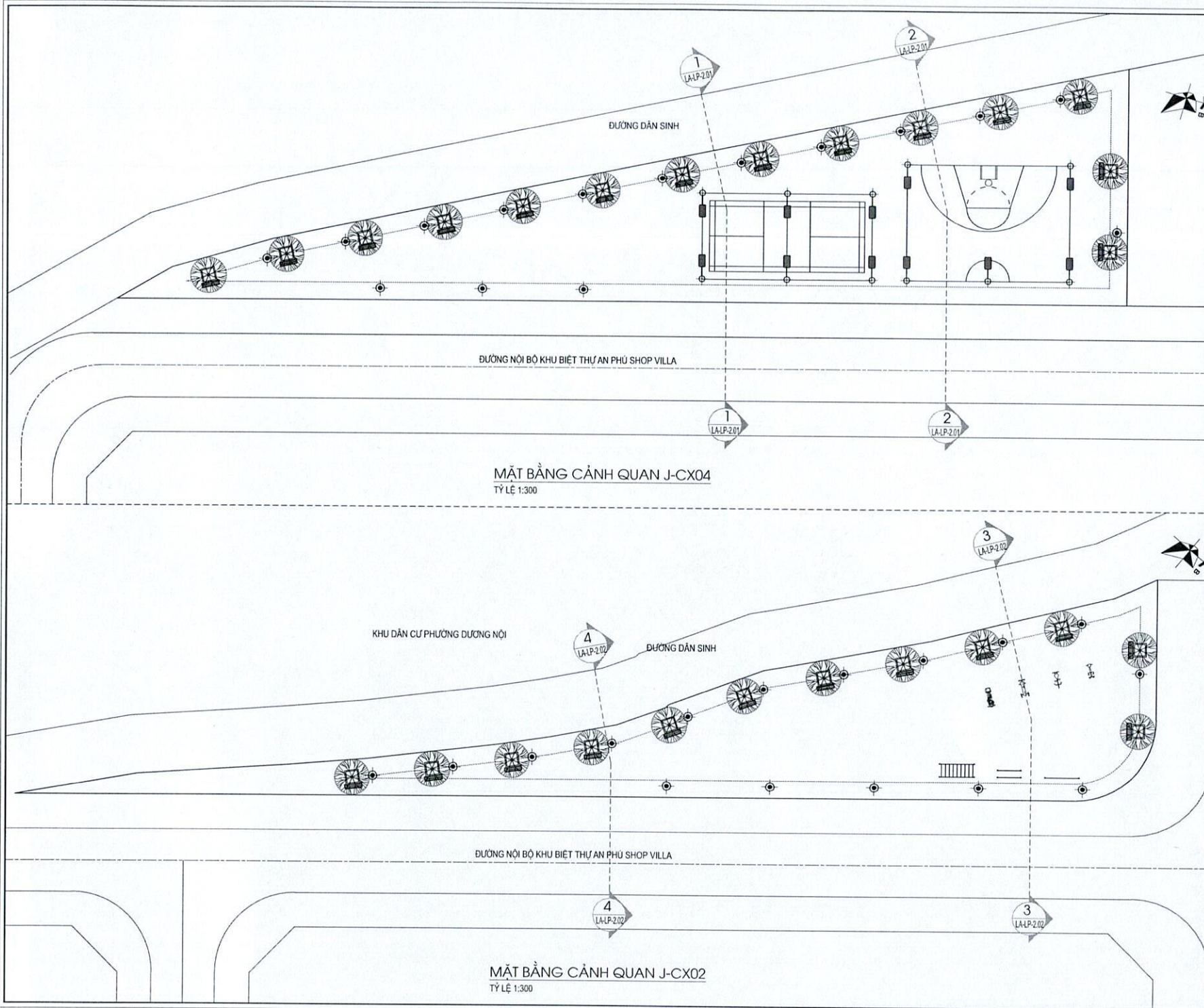

**MẶT BẰNG CẢNH QUAN J-CX04**  
TỶ LỆ 1:300

**MẶT BẰNG CẢNH QUAN J-CX02**  
TỶ LỆ 1:300

MẶT BẰNG VỊ TRÍ

DỰ ÁN:  
**KHU ĐÔ THỊ MỚI DƯƠNG NỘI**

ĐỊA ĐIỂM: KHU ĐÔ THỊ MỚI DƯƠNG NỘI - HÀ DÔNG - HÀ NỘI

HẠNG MỤC CÔNG TRÌNH:  
**CẢNH QUAN TUYẾN PHỐ KHU B VÀ KHU F-G-J (F-CX01, F-CX02, G-CX01 G-CX03, J-CX02, J-CX04)**

CHỦ ĐẦU TƯ:  
**CHI NHÁNH HÀ TÂY CÔNG TY CỔ PHẦN TẬP ĐOÀN NAM CƯỜNG HÀ NỘI**

ĐƯỢC KHAI - ĐƯỜNG LẪY VÀN LƯƠNG KẾ SÁU QUẬN THANH PHỤ, TP HÀ NỘI  
KIẾN THẠO: 0463251888 FAX: 0463251900 EMAIL:

ĐƠN VỊ THIẾT KẾ



**CÔNG TY CỔ PHẦN TƯ VẤN, KIỂM ĐỊNH VÀ THƯƠNG MẠI XÂY DỰNG GOLDSUN**

ĐỊCH: SỐ 23 NGÕ 132 - PHỐ VĨNH TỘC - QUẬN BÀ TRUNG - HÀ NỘI  
TEL: 04 22438119  
FAX: 04 38520664

	HỌ TÊN	CHỮ KÝ
PHỤ GIÁM ĐỐC:	Bùi Hoàng Dương	
CHỦ NHIỆM DỰ ÁN	Luong Van Son	
CHỦ TRÌ:	Luong Van Son	
THIẾT KẾ + VẼ:	Lê Nguyễn Trọng	
Kiểm:	Bùi Hoàng Dương	

GIẢI ĐOẠN THỰC HIỆN:  
**THIẾT KẾ THI CÔNG**

PHẦN:  
**CẢNH QUAN**

TÊN BẢN VẼ:  
**MẶT BẰNG CẢNH QUAN KHU J-CX02**

LẦN	NGÀY	XÁC NHẬN
1		
2		
3		
4		
5		

TỶ LỆ: 1:300/A3  
HỌ ANH (MÓN): 03 - 2023  
SỐ HIỆU BẢN VẼ: LA-LP-1.02

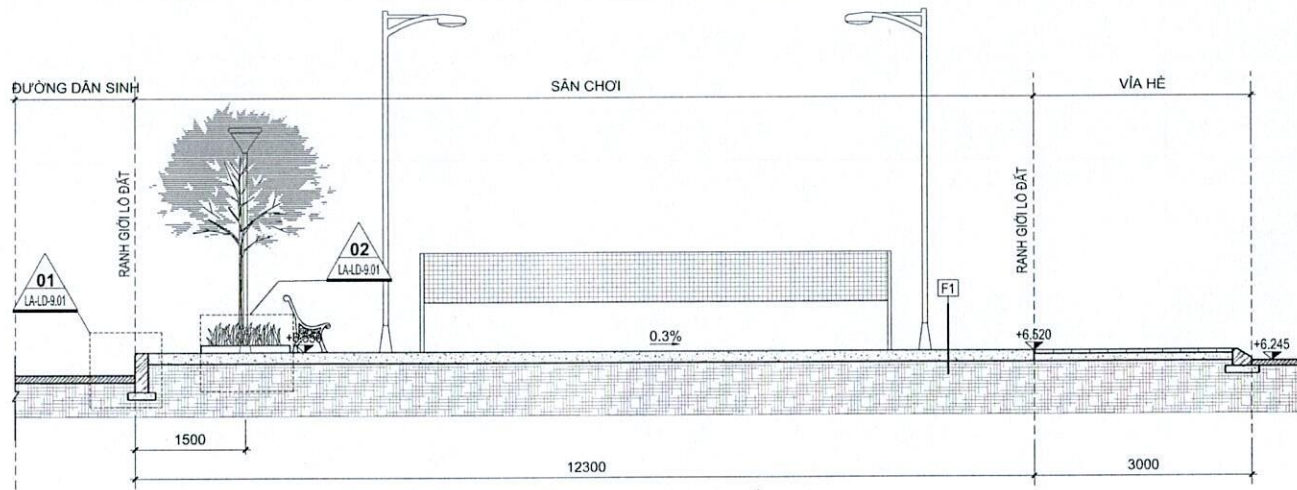

MẶT CẮT 1-1  
TỶ LỆ 1:70

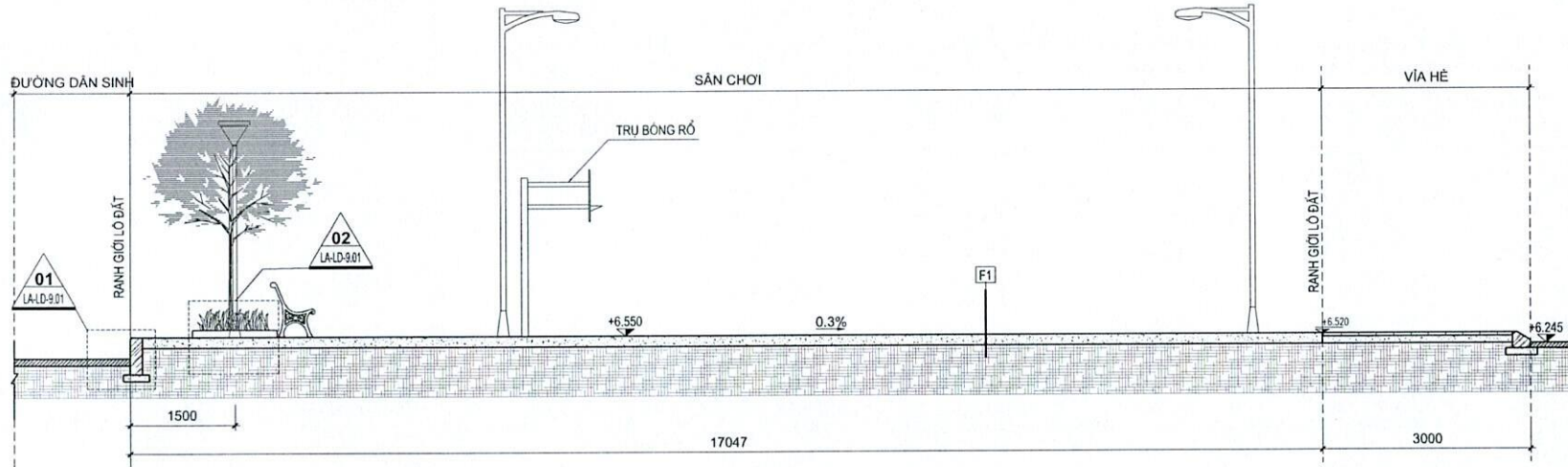

MẶT CẮT 2-2  
TỶ LỆ 1:70

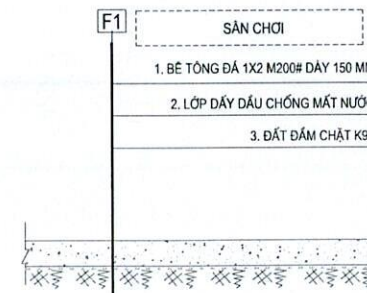

MẶT BẰNG VỊ TRÍ

DỰ ÁN:

KHU ĐÔ THỊ MỚI DƯƠNG NỘI

ĐỊA ĐIỂM: KHU ĐÔ THỊ MỚI DƯƠNG NỘI - HÀ ĐÔNG - HÀ NỘI

HẠNG MỨC CÔNG TRÌNH:

CẢNH QUAN TUYẾN PHỐ KHU B VÀ KHU F-G-J (F-CX01, F-CX02, G-CX01, G-CX03, J-CX02, J-CX04)

CHỦ ĐẦU TƯ:

CHI NHÁNH HÀ TÂY  
CÔNG TY CỔ PHẦN TẬP ĐOÀN  
NAM CƯỜNG HÀ NỘI

ĐỊC KHM - ĐƯỜNG LÊ VĂN LƯƠNG KÉO DÀI QUẬN THANH KHUÂN TP HÀ NỘI  
ĐIỆN THOẠI 0423251888 FAX 0423251999 EMAIL: \_\_\_\_\_

ĐƠN VỊ THIẾT KẾ:



CÔNG TY CỔ PHẦN TƯ VẤN, KIỂM ĐỊNH  
VÀ THƯƠNG MẠI XÂY DỰNG GOLDSUN

ĐỊC SỐ 23 NGUYỄN LỘT - PHỐ VĨNH TÂY - QUẬN HÀ TRUNG - HÀ NỘI  
TEL: 04 22438119  
FAX: 04 38526044

HỌ TÊN	CHỨC VỤ
PHỤ TRƯỞNG: Bùi Hoàng Dương	
CHỦ NHIỆM DỰ ÁN: Lương Văn Sơn	
CHỦ TRƯỞNG: Lương Văn Sơn	
THIẾT KẾ + VẼ: Lê Huyền Trang	
Kiểm tra: Nguyễn Đình An Khánh	
Kiểm tra: Bùi Hoàng Dương	

GIAI ĐOẠN THỰC HIỆN:

THIẾT KẾ THI CÔNG

PHẦN:

CẢNH QUAN

TÊN BẢN VẼ:

MẶT CẮT 1-1, 2-2

LẦN	NGÀY	XÁC NHẬN
1		
2		
3		
4		
5		

TỶ LỆ	HOÀN THÀNH	SỐ HIỆU BẢN VẼ
1:70/A3	03 - 2023	LA-LP-2.01

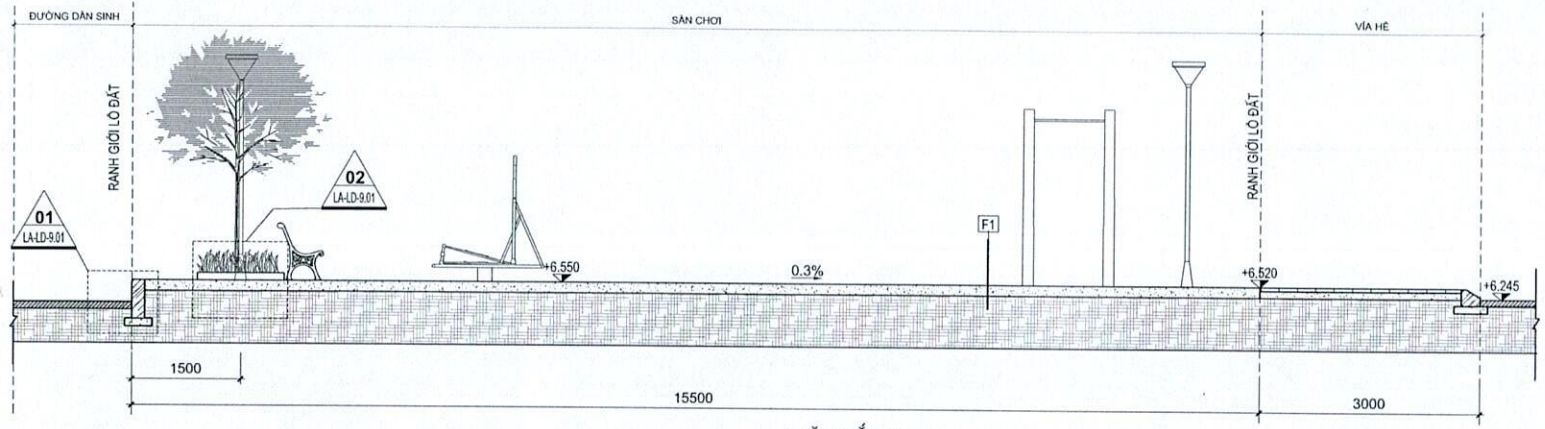

MẶT CẮT 3-3  
TỶ LỆ 1:70

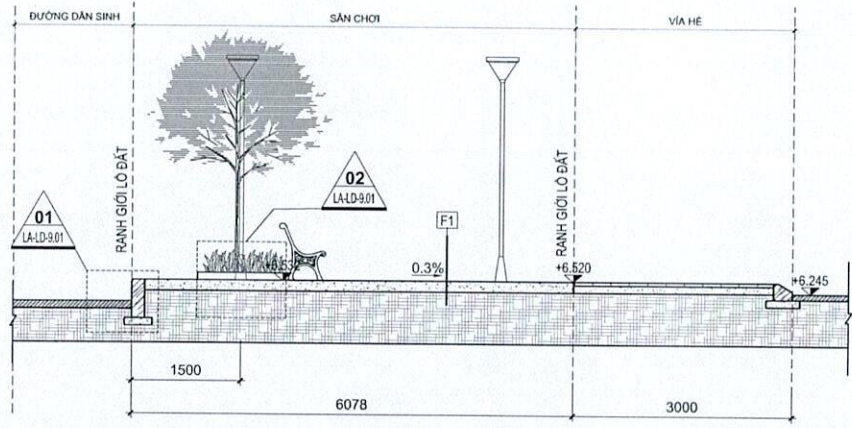

MẶT CẮT 4-4  
TỶ LỆ 1:70

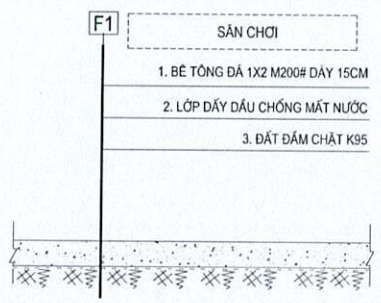

MẶT BẰNG VỊ TRÍ

DỰ ÁN:  
**KHU ĐÔ THỊ MỚI DƯƠNG NỘI**

ĐỊA ĐIỂM: KHU ĐÔ THỊ MỚI DƯƠNG NỘI - HÀ ĐÔNG - HÀ NỘI

HẠNG MỤC CÔNG TRÌNH:  
**CẢNH QUAN TUYẾN PHỐ KHU B VÀ KHU F-G-J (F-CX01, F-CX02, G-CX01, G-CX03, J-CX02, J-CX04)**

CHỦ ĐẦU TƯ:  
**CHI NHÁNH HÀ TÂY CÔNG TY CỔ PHẦN TẬP ĐOÀN NAM CƯỜNG HÀ NỘI**

ĐƠN VỊ THIẾT KẾ:  
**CÔNG TY CỔ PHẦN TƯ VẤN, KIỂM ĐỊNH VÀ THƯƠNG MẠI XÂY DỰNG GOLDSUN**

GIẢI ĐOẠN THỰC HIỆN:  
**THIẾT KẾ THI CÔNG**

HỌ TÊN	CHỮ KÝ
PHỤ GIÁM ĐỐC: Bùi Hoàng Dương	
CHỦ NHIỆM DỰ ÁN: Lương Văn Sơn	
CHỦ TRƯỞNG: Lương Văn Sơn	
THIẾT KẾ + VẼ: Lê Huyền Trang	
KẸM: Bùi Hoàng Dương	

PHẦN: **CẢNH QUAN**

TÊN BẢN VẼ: **MẶT CẮT 3-3, 4-4**

LẦN	NGÀY	XÁC NHẬN
1		
2		
3		
4		
5		

TỶ LỆ: 1:70/A3	HOÀN THIỆN: 03 - 2023	SỐ HIỆU BẢN VẼ: LA-LP-2.02
----------------	-----------------------	----------------------------

**BẢNG THỐNG KÊ TỌA ĐỘ NÚT**

STT	TỌA ĐỘ X	TỌA ĐỘ Y
J1	577914.5105	2321189.4144
J2	577934.1742	2321195.0392
J3	577958.2274	2321110.9515
J4	577954.2767	2321114.8687
J5	577949.5569	2321122.4866

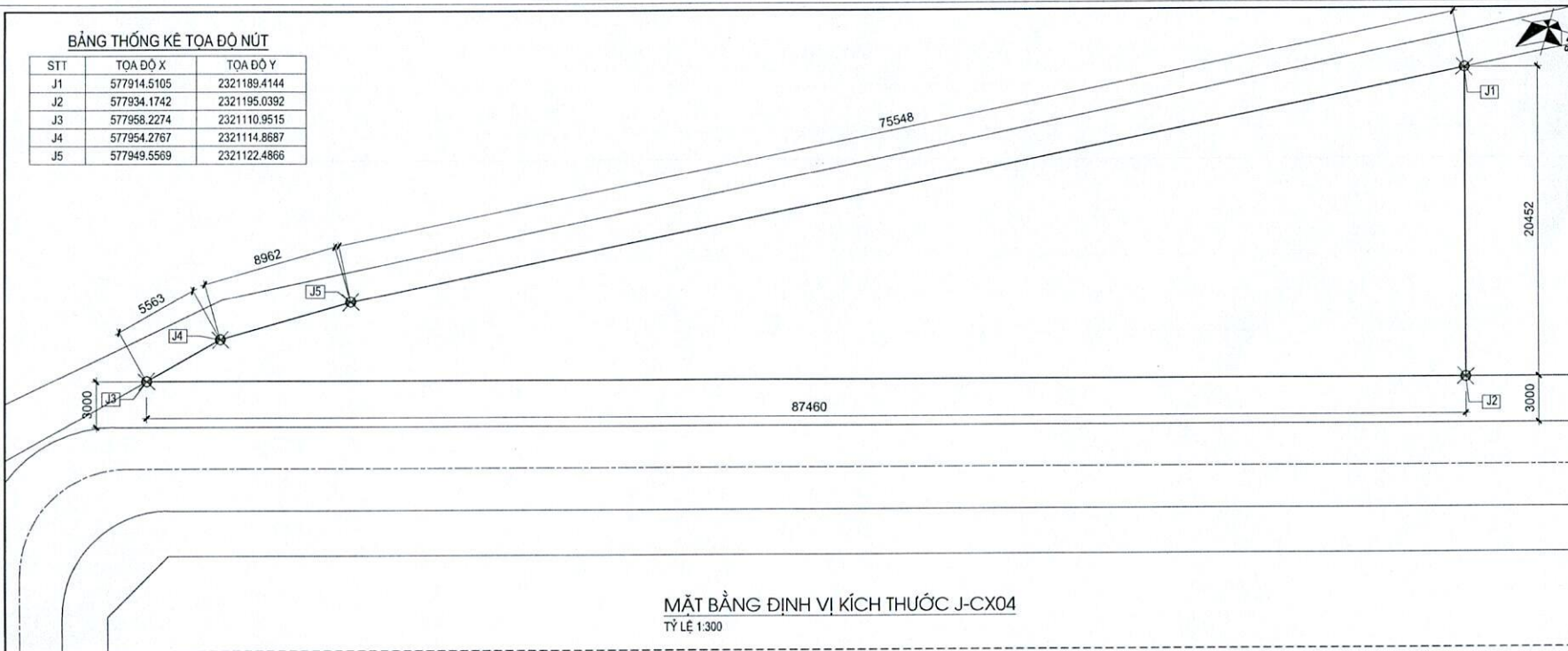

**MẶT BẰNG ĐỊNH VỊ KÍCH THƯỚC J-CX04**  
TỶ LỆ 1:300

**BẢNG THỐNG KÊ TỌA ĐỘ NÚT**

STT	TỌA ĐỘ X	TỌA ĐỘ Y
J6	577817.9399	2321349.1918
J7	577827.2435	2321356.9939
J8	577837.1051	2321356.1282
J9	577896.3227	2321285.5140
J10	577888.0289	2321292.5657
J11	577857.8109	2321321.7481
J12	577854.0170	2321323.9643
J13	577853.6148	2321324.0267
J14	577845.9471	2321328.4476
J15	577834.7377	2321337.7635
J16	577821.6339	2321347.4006

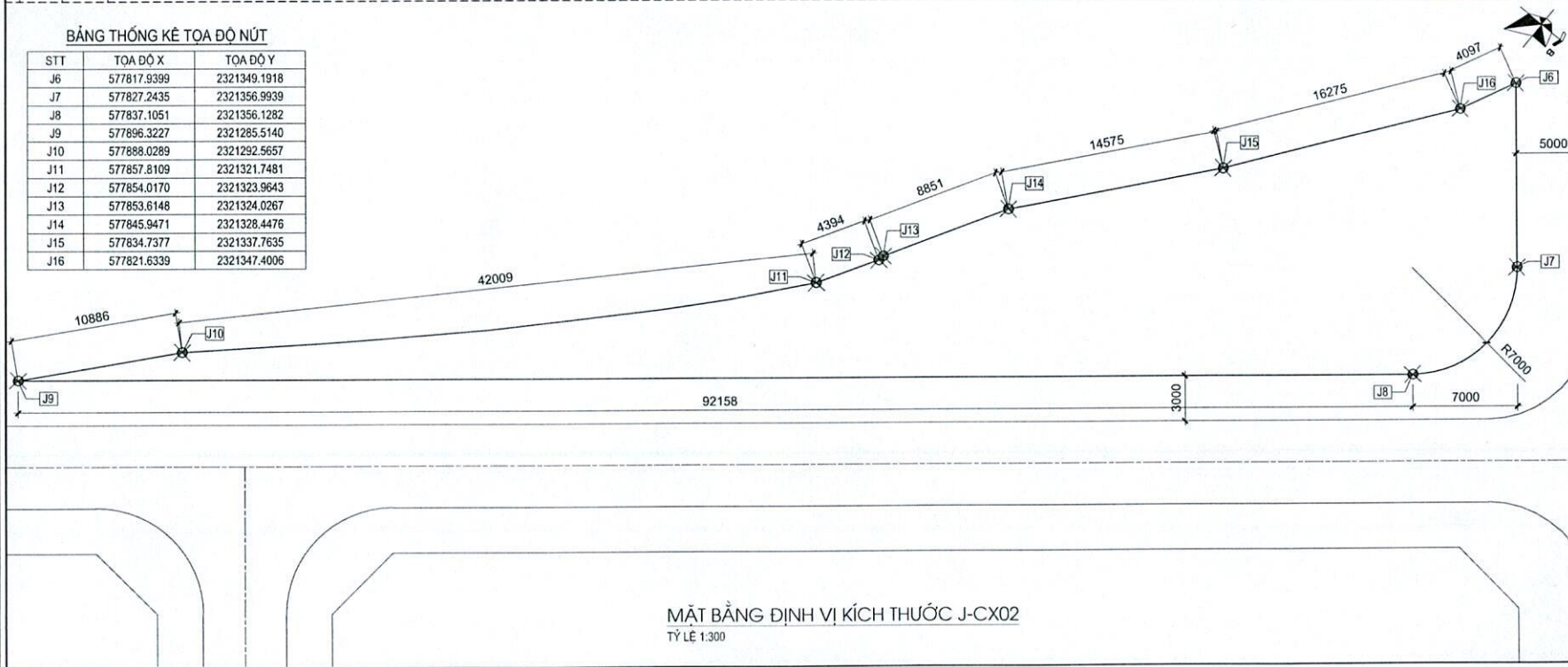

**MẶT BẰNG ĐỊNH VỊ KÍCH THƯỚC J-CX02**  
TỶ LỆ 1:300

MẶT BẰNG VỊ TRÍ

DỰ ÁN:  
**KHU ĐÔ THỊ MỚI DƯƠNG NỘI**

ĐỊA ĐIỂM: KHU ĐÔ THỊ MỚI DƯƠNG NỘI - HÀ ĐÔNG - HÀ NỘI

HẠNG MỤC CÔNG TRÌNH:  
**CẢNH QUAN TUYẾN PHỐ KHU B VÀ KHU F-G-J (F-CX01, F-CX02, G-CX01, G-CX03, J-CX02, J-CX04)**

CHỦ ĐẦU TƯ:  
**CHI NHÁNH HÀ TÂY  
CÔNG TY CỔ PHẦN TẬP ĐOÀN  
NAM CƯỜNG HÀ NỘI**

ĐƠN VỊ THIẾT KẾ:  
**CÔNG TY CỔ PHẦN TƯ VẤN, KIỂM ĐỊNH VÀ THƯƠNG MẠI XÂY DỰNG GOLDSUN**

ĐỊCH: KINH - DƯỜNG LÊ VĂN DƯƠNG KẾ ĐOẠT - QUẬN THANH KHUÂN, TP HÀ NỘI  
ĐIỆN THOẠI: 042231888 FAX: 042231999 (ĐẠM)

HỌ TÊN	CHỮ KÝ
PHỤ GIÁM ĐỐC: Bùi Hoàng Dương	
CHỦ NHIỆM DỰ ÁN: Lương Văn Sơn	
CHỦ TRƯ: Lương Văn Sơn	
THIẾT KẾ + VẪ: Lê Hoàn Trọng	
KHIỂM: Bùi Hoàng Dương	

GIẢI ĐOẠN THỰC HIỆN:  
**THIẾT KẾ THI CÔNG**

PHẦN:  
**CẢNH QUAN**

TÊN BẢN VẼ:  
**MẶT BẰNG ĐỊNH VỊ - KÍCH THƯỚC KHU J-CX02, J-CX04**

LẦN	NGÀY	XÁC NHẬN
1		
2		
3		
4		
5		

TỶ LỆ	NGÀY BAN HÀNH	SỐ HIỆU BẢN VẼ
1:300/A3	03 - 2023	LA-LP-3.01



MINH HỌA	KÝ HIỆU	TÊN
		SÀN BÊ TÔNG

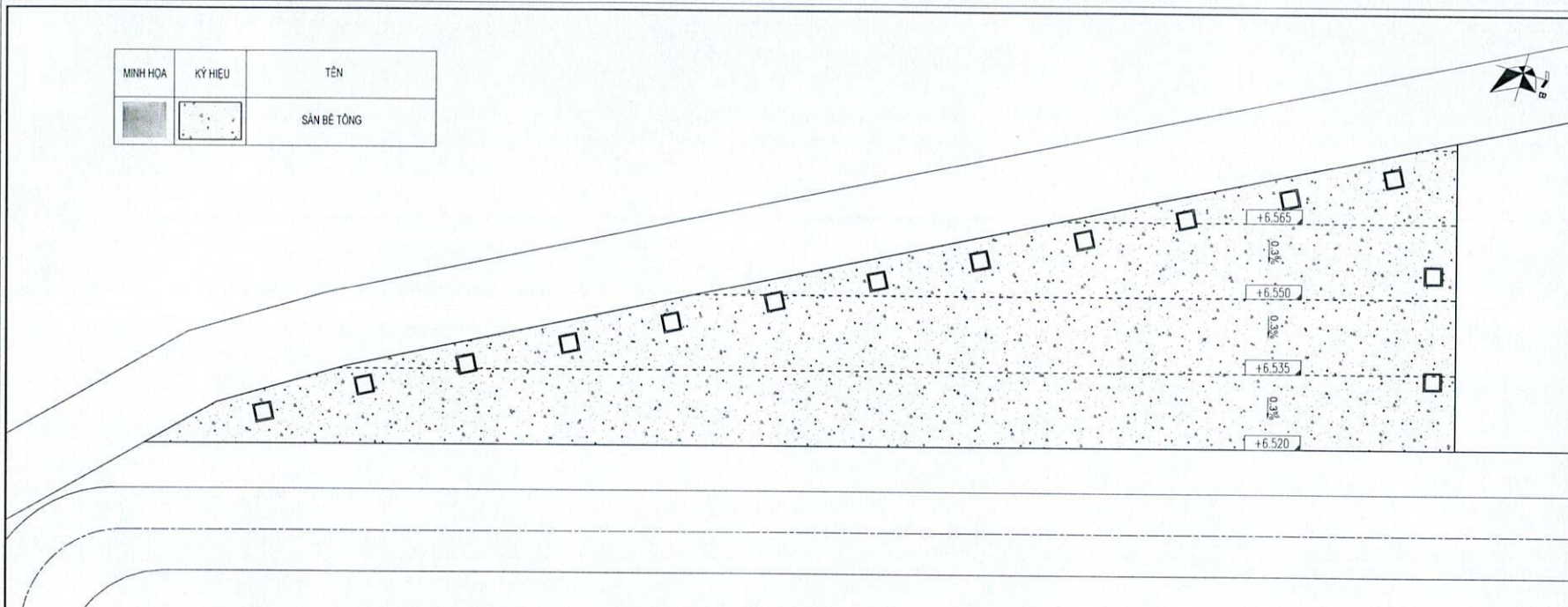

MẶT BẰNG VẬT LIỆU, CAO ĐỘ HOÀN THIỆN J-CX04  
TỶ LỆ 1:300

MINH HỌA	KÝ HIỆU	TÊN
		SÀN BÊ TÔNG

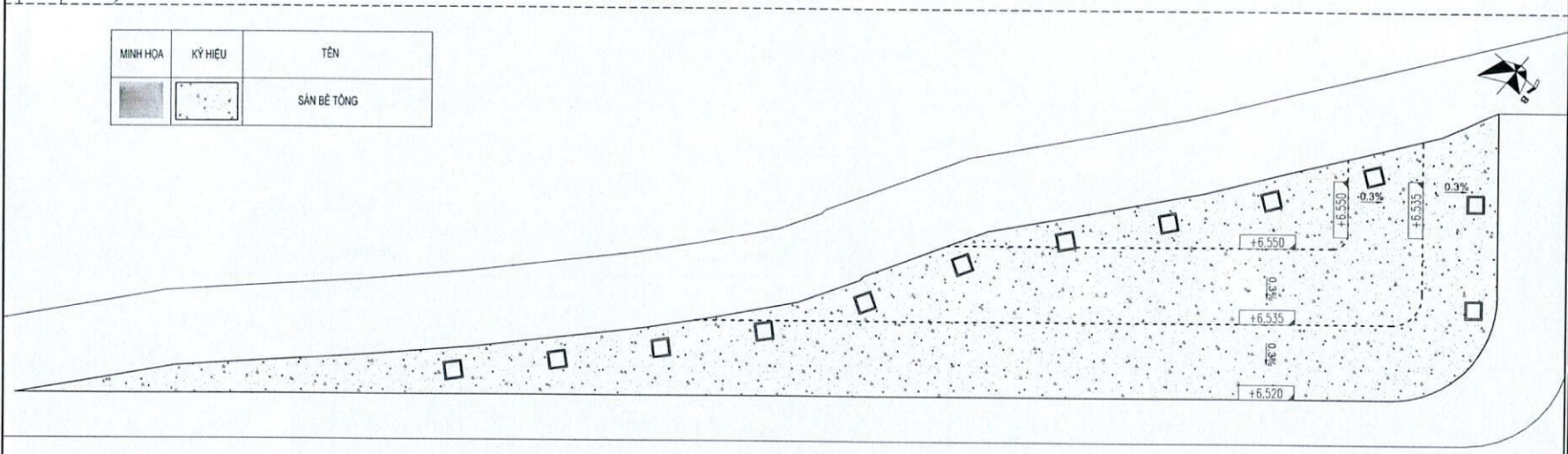

MẶT BẰNG VẬT LIỆU, CAO ĐỘ HOÀN THIỆN J-CX02  
TỶ LỆ 1:300

MẶT BẰNG VỊ TRÍ

DỰ ÁN:  
**KHU ĐÔ THỊ MỚI DƯƠNG NỘI**  
ĐỊA ĐIỂM: KHU ĐÔ THỊ MỚI DƯƠNG NỘI - HÀ ĐÔNG - HÀ NỘI  
HẠNG MỨC CÔNG TRÌNH:  
**CẢNH QUAN TUYẾN PHỐ KHU B VÀ KHU F-G-J (F-CX01, F-CX02, G-CX01, G-CX03, J-CX02, J-CX04)**

CHỦ ĐẦU TƯ:  
**CHI NHÁNH HÀ TÂY  
CÔNG TY CỔ PHẦN TẬP ĐOÀN  
NAM CƯỜNG HÀ NỘI**  
ĐỊC: KHM - DƯỜNG LÊ VĂN LƯƠNG KẾ GÁI, QUẬN THANH PHỐ, TP. HÀ NỘI  
KIẾN THẠCH 060351888 FAX: 060351999 EMAIL:

ĐƠN VỊ THIẾT KẾ  
  
**CÔNG TY CỔ PHẦN TƯ VẤN, KIỂM ĐỊNH VÀ THƯƠNG MẠI XÂY DỰNG GOLDSUN**  
ĐỊC: SỐ 33 NGÕ 132 - PHỐ VĨNH RUY - QUẬN BÀ TRUNG - HÀ NỘI  
TEL: 04 32434010  
FAX: 04 38500664

HỌ TÊN	CHỮ KÝ
PHỤ GIÁM ĐỐC: Bà Hoàng Dương	
CHỦ NHIỆM DỰ ÁN: Lương Văn Sơn	
CHỦ TẾ: Lương Văn Sơn	
THIẾT KẾ + VẼ: Lê Huyền Trang	
KÈM: Nguyễn Đình Ân Khánh	
HÈM: Bà Hoàng Dương	

GIẢI ĐOẠN THỰC HIỆN:  
**THIẾT KẾ THI CÔNG**

PHẦN:  
**CẢNH QUAN**

TÊN BẢN VẼ:  
**MẶT BẰNG VẬT LIỆU,  
CAO ĐỘ HOÀN THIỆN  
KHU J-CX02, J-CX04**

LẦN	NGÀY	XÁC NHẬN
1		
2		
3		
4		
5		

TỶ LỆ	NGÀY BAN HÀNH	SỐ HIỆU BẢN VẼ
1:300/A3	03 - 2023	LA-LP-4.01

**BẢNG THỐNG KÊ ĐÈN CHIẾU SÁNG**

KÝ HIỆU	MINH HỌA	KÍCH THƯỚC	MAU SẮC	CÔNG SUẤT	SL
		H=3100	4000K	30W	14 CỘT
		H=7000	4000K	200W	10 CỘT

**BẢNG THỐNG KÊ TỌA ĐỘ TRỤ ĐÈN JCX-04**

STT	TỌA ĐỘ X	TỌA ĐỘ Y
L1	577951.3156	2321122.4958
L2	577950.9683	2321132.6923
L3	577942.3555	2321159.2071

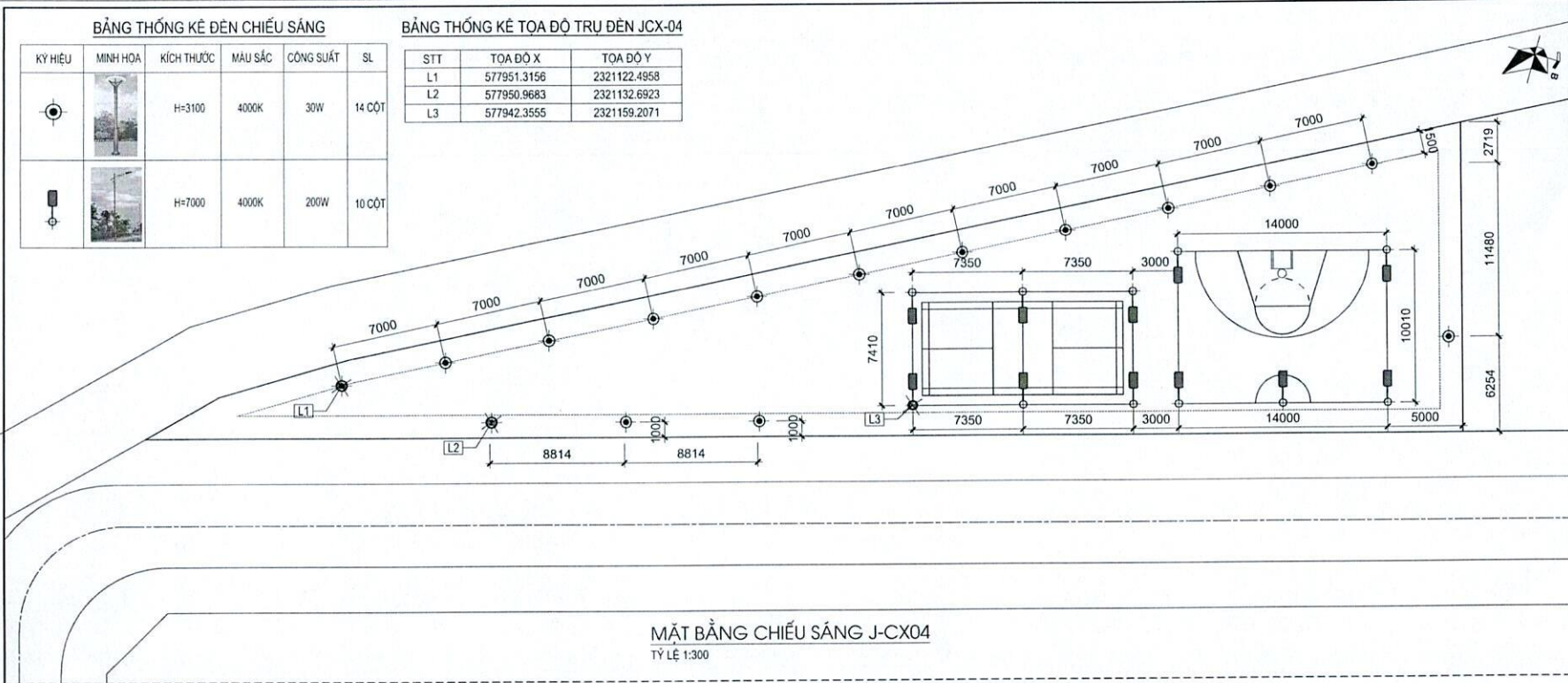

**MẶT BẰNG CHIẾU SÁNG J-CX04**  
TỶ LỆ 1:300

**BẢNG GHI CHỦ ĐÈN CHIẾU SÁNG**

KÝ HIỆU	MINH HỌA	KÍCH THƯỚC	MAU SẮC	CÔNG SUẤT	SL
		H=3100	4000K	30W	14 CỘT

**BẢNG THỐNG KÊ TỌA ĐỘ TRỤ ĐÈN JCX-02**

STT	TỌA ĐỘ X	TỌA ĐỘ Y	STT	TỌA ĐỘ X	TỌA ĐỘ Y
L1	577874.9017	2321308.3558	L7	577841.7988	2321333.8629
L2	577869.8231	2321313.1733	L8	577836.4077	2321338.3281
L3	577864.6858	2321317.9281	L9	577830.7899	2321342.5039
L4	577859.3347	2321322.4411	L10	577825.1583	2321346.6617
L5	577853.3166	2321325.9482	L11	577825.1479	2321353.2786
L6	577847.2523	2321329.4446	L12	577835.9164	2321355.9895

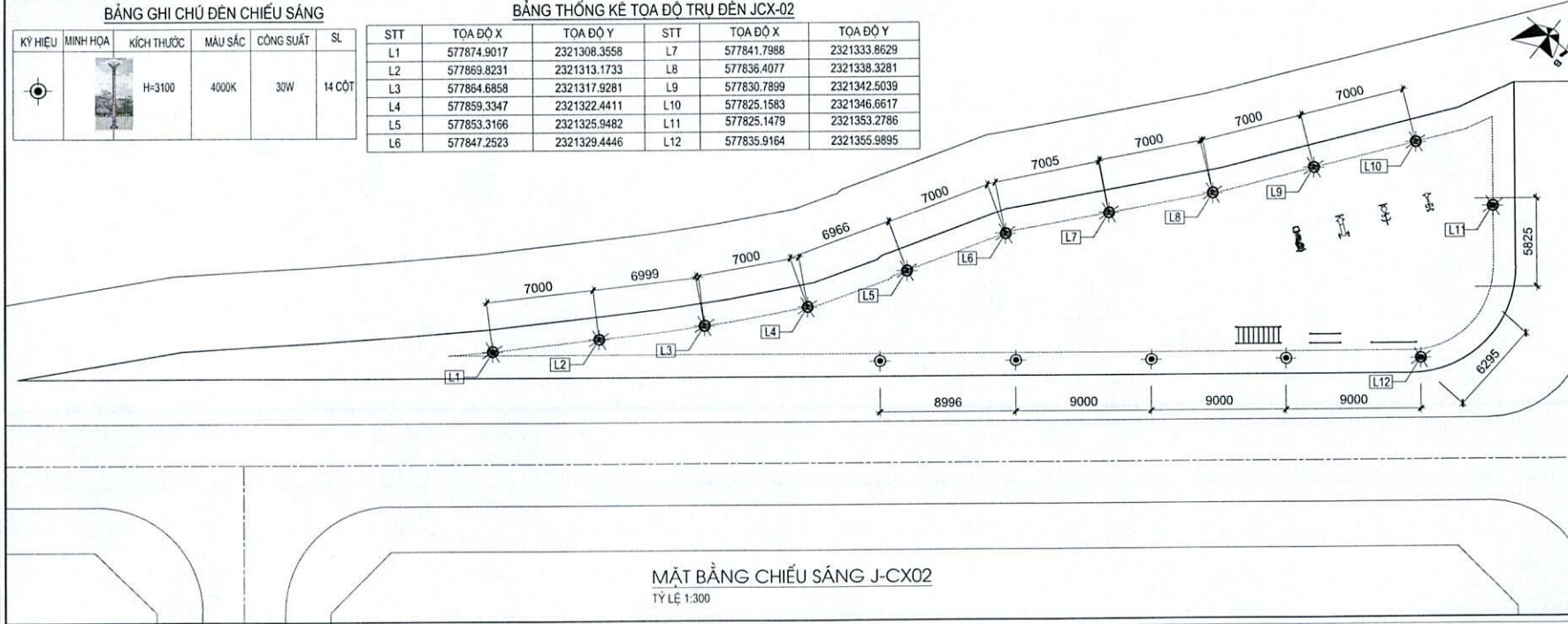

**MẶT BẰNG CHIẾU SÁNG J-CX02**  
TỶ LỆ 1:300

MẶT BẰNG VỊ TRÍ

DỰ ÁN:  
**KHU ĐÔ THỊ MỚI ĐƯƠNG NỘI**

ĐỊA ĐIỂM: KHU ĐÔ THỊ MỚI ĐƯƠNG NỘI - HÀ ĐÔNG - HÀ NỘI

HẠNG MỤC CÔNG TRÌNH:  
**CẢNH QUAN TUYẾN PHỐ KHU B VÀ KHU F-G-J (F-CX01, F-CX02, G-CX01, G-CX03, J-CX02, J-CX04)**

CHỦ ĐẦU TƯ:  
**CHI NHÁNH HÀ TÂY CÔNG TY CỔ PHẦN TẬP ĐOÀN NAM CƯỜNG HÀ NỘI**

ĐƠN VỊ THIẾT KẾ:



**CÔNG TY CỔ PHẦN TƯ VẤN, KIỂM ĐỊNH VÀ THƯƠNG MẠI XÂY DỰNG GOLDSUN**

HỌ TÊN	CHỨC VỤ	CHỮ KÝ
Bùi Hoàng Dương	P. GIÁM ĐỐC	
Luong Văn Sơn	CHỦ NHIỆM DỰ ÁN	
Luong Văn Sơn	CHỦ TÀI	
Lê Huỳnh Trọng	THIẾT KẾ + VẪU	
Nguyễn Đình An-Khôn	VIẾT	
Bùi Hoàng Dương	VIẾT	

GIẢI ĐOẠN THIẾT KẾ HIỆN:  
**THIẾT KẾ THI CÔNG**



PHẦN:  
**CẢNH QUAN**

TÊN BẢN VẼ:  
**MẶT BẰNG CHIẾU SÁNG KHU J-CX02, J-CX04**

LẦN	NGÀY	XÁC NHẬN
1		
2		
3		
4		
5		

TỶ LỆ	NGÀY BAN HÀNH	SỐ HIỆU BẢN VẼ
1:300/A3	03 - 2023	LA-LP-6.01

**BẢNG THỐNG KẾ CÂY XANH**

STT	MINH HỌA	TÊN	SỐ LƯỢNG
1		CÂY LÁT HOA	12 CÂY
2		CỎ LAN CHI	7 M2

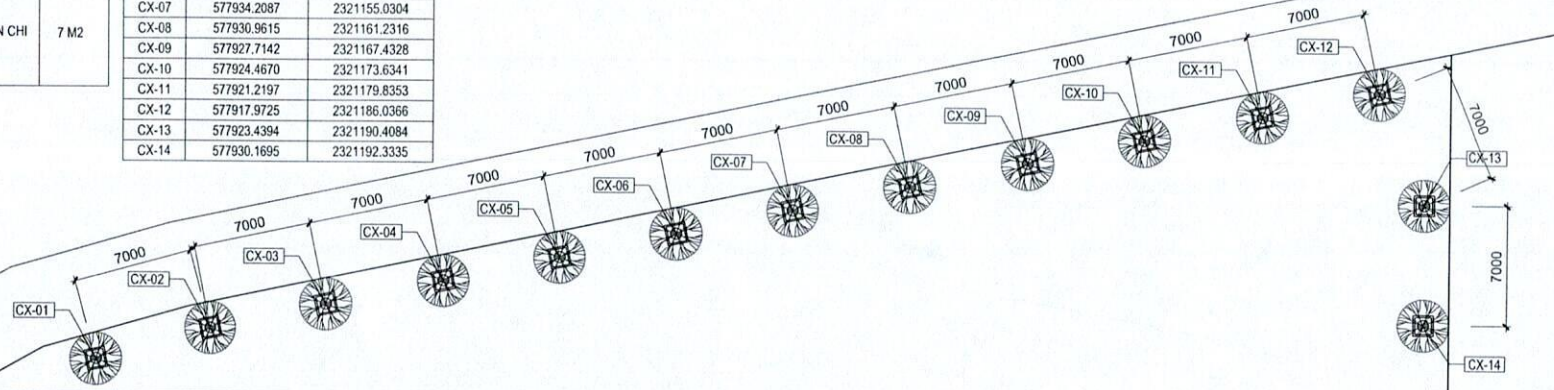

**BẢNG THỐNG KẾ TOA ĐỘ CÂY XANH JCX-04**

STT	TOA ĐỘ X	TOA ĐỘ Y
CX-01	577954.0765	2321118.0399
CX-02	577950.4450	2321124.0242
CX-03	577947.1977	2321130.2254
CX-04	577943.9505	2321136.4266
CX-05	577940.7032	2321142.6279
CX-06	577937.4560	2321148.8291
CX-07	577934.2087	2321155.0304
CX-08	577930.9615	2321161.2316
CX-09	577927.7142	2321167.4328
CX-10	577924.4670	2321173.6341
CX-11	577921.2197	2321179.8353
CX-12	577917.9725	2321186.0366
CX-13	577923.4394	2321190.4084
CX-14	577930.1695	2321192.3335



**MẶT BẰNG CÂY BÓNG MÁT J-CX04**  
TỶ LỆ 1:300

**BẢNG THỐNG KẾ CÂY XANH**

STT	MINH HỌA	TÊN	SỐ LƯỢNG
1		CÂY LÁT HOA	10 CÂY
2		CỎ LAN CHI	5.8 M2

**BẢNG THỐNG KẾ TOA ĐỘ CÂY XANH JCX-02**

STT	TOA ĐỘ X	TOA ĐỘ Y
CX-15	577876.1549	2321307.0887
CX-16	577871.1156	2321311.9472
CX-17	577866.0172	2321316.7437
CX-18	577860.7043	2321321.3015
CX-19	577854.8862	2321325.1937
CX-20	577848.7503	2321328.5629
CX-21	577843.1414	2321332.7509
CX-22	577837.7503	2321337.2160
CX-23	577832.1964	2321341.4768
CX-24	577826.5590	2321345.6264
CX-25	577823.5716	2321351.9569
CX-26	577828.9879	2321356.3913

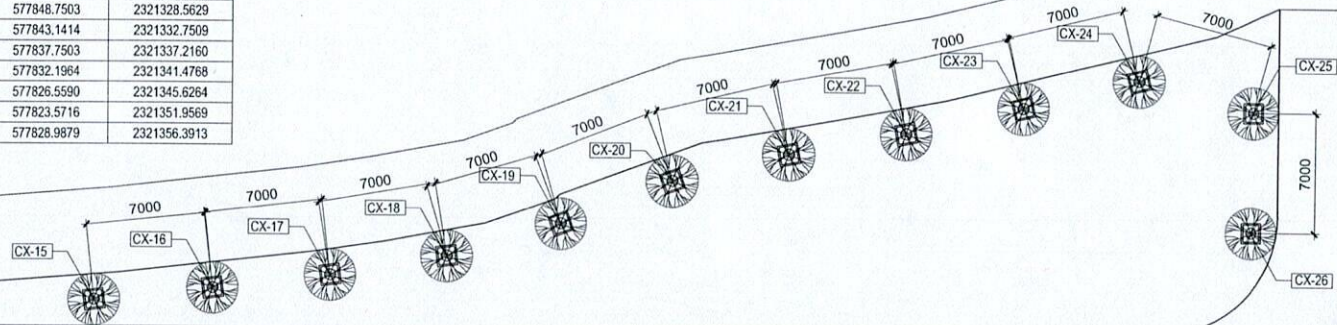

**MẶT BẰNG CÂY BÓNG MÁT J-CX02**  
TỶ LỆ 1:300

MẶT BẢNG VỊ TRÍ

ĐỊA ĐIỂM:

KHU ĐÔ THỊ MỚI DƯƠNG NỘI

ĐỊA ĐIỂM: KHU ĐÔ THỊ MỚI DƯƠNG NỘI - HÀ ĐÔNG - HÀ NỘI

HẠNG MỤC CÔNG TRÌNH:

CẢNH QUAN TUYẾN PHỐ KHU B VÀ KHU F-G-J (F-CX01, F-CX02, G-CX01, G-CX03, J-CX02, J-CX04)

CHỦ ĐẦU TƯ:

CHI NHÁNH HÀ TÂY  
CÔNG TY CỔ PHẦN TẬP ĐOÀN  
NAM CƯỜNG HÀ NỘI

ĐỊCH: 18M - DƯỜNG LÊ VĂN LƯƠNG KẾ DẠO QUẬN THANH PHUAN, TP HÀ NỘI  
ĐIỆN THOẠI: 043251888 FAX: 043251900 EMAIL:

ĐƠN VỊ THIẾT KẾ



CÔNG TY CỔ PHẦN TƯ VẤN, KIỂM ĐỊNH VÀ THƯƠNG MẠI XÂY DỰNG GOLDSUN

ĐỊCH: SỐ 23 NGÕ 122 - PHỐ VĨNH TUYÊN - QUẬN BÀ TRUNG - HÀ NỘI  
TEL: 04 22464019  
Fax: 04 38526044

HỌ TÊN	CHỮ KÝ
PH. GIÁM ĐỐC: Bùi Hoàng Dương	
CHỦ NHIỆM DỰ ÁN: Lương Văn Sơn	
CHỦ THIẾT: Lương Văn Sơn	
THIẾT KẾ - V.Đ: Lê Huyền Trang	
Kiểm: Nguyễn Đình An Khánh	
Kiểm: Bùi Hoàng Dương	

GIẢI ĐOẠN THỰC HIỆN:

THIẾT KẾ THI CÔNG

PHẦN

CẢNH QUAN

TÊN BẢN VẼ:

MẶT BẰNG CÂY BÓNG MÁT KHU J-CX02, J-CX04

LẦN	NGÀY	XÁC NHẬN
1		
2		
3		
4		
5		

TỶ LỆ	NGÀY THÀNH	SỐ HIỆU BẢN VẼ
1:300/A3	03 - 2023	LA-LP-5.01

**BẢNG THỐNG KÊ THIẾT BỊ**

KH	MINH HỌA	TÊN	KÍCH THƯỚC (DÀI*RỘNG*CAO)	SL
GHE		GHẾ NGỒI	1500 X 480 X 730	9
MT-01		MÁY TẬP TOÀN THÂN	963 X 568 X 1081	1
MT-02		MÁY ĐẠP XE	1096 X 542 X 1149	1
MT-03		MÁY KÉO TAY	2232 X 742 X 1966	1
MT-04		MÁY TẬP ĐI BỘ LẮC TAY	1060 X 610 X 1430	1

**BẢNG THỐNG KÊ TỌA ĐỘ NÚT**

KH	MINH HỌA	TÊN	KÍCH THƯỚC (DÀI*RỘNG*CAO)	SL
X-01		XÀ ĐƠN 2 BÁC	2800 X 100 X 2200	1
X-02		XÀ KÉP	2000 X 630 X 1450	1
X-03		XÀ THANG	3000 X 1100 X 2400	1

STT	TỌA ĐỘ X	TỌA ĐỘ Y
GHE-01	577876.6947	2321307.6791
GHE-02	577871.6554	2321312.5377
GHE-03	577866.5570	2321317.3341
GHE-04	577861.2440	2321321.8919
GHE-05	577855.2888	2321325.8849
GHE-06	577849.1498	2321329.2559
GHE-07	577843.6509	2321333.3677
GHE-08	577838.2600	2321337.8326
GHE-09	577832.6693	2321342.1220
GHE-10	577827.0346	2321346.2696
GHE-11	577824.0883	2321351.3438
GHE-12	577829.5077	2321355.7833
X-01	577835.9641	2321353.5976
X-02	577838.6258	2321349.9568
X-03	577841.3107	2321346.3661
MT-01	577835.0180	2321344.6293
MT-02	577832.5228	2321346.3123
MT-03	577830.0341	2321347.9910
MT-04	577827.5488	2321349.6690

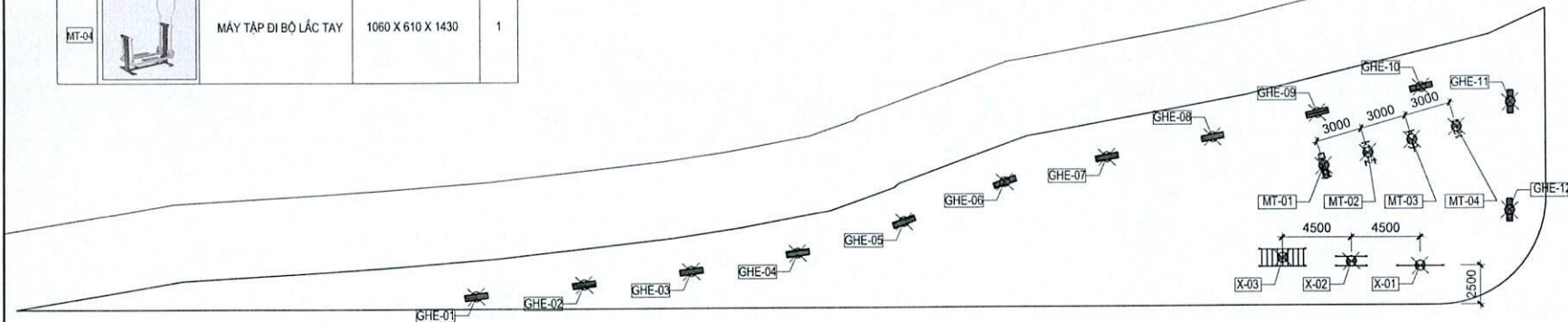

**MẶT BẰNG THIẾT BỊ J-CX02**

MẶT BẰNG VỊ TRÍ

DỰ ÁN:

**KHU ĐÔ THỊ MỚI ĐƯƠNG NỘI**

ĐỊA ĐIỂM: KHU ĐÔ THỊ MỚI ĐƯƠNG NỘI - HÀ ĐÔNG - HÀ NỘI

HẠNG MỤC CÔNG TRÌNH:

**CẢNH QUAN TUYÊN PHỐ KHU B VÀ KHU F-G-J (F-CX01, F-CX02, G-CX01, G-CX03, J-CX02, J-CX04)**

CHỦ ĐẦU TƯ:

**CHI NHÁNH HÀ TÂY  
CÔNG TY CỔ PHẦN TẬP ĐOÀN  
NAM CƯỜNG HÀ NỘI**



ĐỊCH: KHM - ĐƯỜNG LÊ VĂN LƯƠNG KẾ ĐÀI, QUẬN THANH KHUÂN, TP HÀ NỘI  
ĐIỆN THOẠI: 0432321888 FAX: 0432321888

ĐƠN VỊ THIẾT KẾ:



**CÔNG TY CỔ PHẦN TƯ VẤN, KIỂM ĐỊNH VÀ THƯƠNG MẠI XÂY DỰNG GOLDSUN**

ĐỊCH: SỐ 33 NGÕ 122 - PHỐ VĨNH THỤY - QUẬN BÀ TRUNG - HÀ NỘI  
TEL: 04 22434919  
FAX: 04 38509664

	HỌ TÊN	CHỮ KÝ
PHỤ GIÁM ĐỐC:	Bùi Hoàng Dương	
CHỦ NHIỆM DỰ ÁN:	Lương Văn Sơn	
CHỦ TRƯ:	Lương Văn Sơn	
THIẾT KẾ + VẼ:	Lê Hoàng Trung	
KHÊ:	Bùi Hoàng Dương	

GIAI ĐOẠN THỰC HIỆN:

**THIẾT KẾ THI CÔNG**

PHẦN:

**CẢNH QUAN**



TÊN BẢN VẼ:

**MẶT BẰNG THIẾT BỊ  
KHU J-CX02**

LẦN	NGÀY	XÁC NHẬN
1		
2		
3		
4		
5		

TỶ LỆ	NGÀY IN	SỐ HIỆU BẢN VẼ
1:300/A3	03 - 2023	LA-LP-7.01

**BẢNG THỐNG KÊ THIẾT BỊ**

KH	MINH HỌA	TÊN	KÍCH THƯỚC (DÀI*RỘNG*CAO)	SỐ LƯỢNG
GHE		GHẾ NGỒI	1500 X 440 X 730	10
TBR		TRỤ BÓNG RỔ NGOÀI TRỜI	H=2100-3050	1
TCL		TRỤ CẦU LÔNG	1560X800X500	2

**BẢNG THỐNG KÊ TỌA ĐỘ NÚT**

STT	TỌA ĐỘ X	TỌA ĐỘ Y
GHE-13	577954.7852	2321118.4110
GHE-14	577951.1536	2321124.3954
GHE-15	577947.9064	2321130.5965
GHE-16	577944.6592	2321136.7978
GHE-17	577941.4119	2321142.9990
GHE-18	577938.1647	2321149.2002
GHE-19	577934.9174	2321155.4015
GHE-20	577931.6702	2321161.6027
GHE-21	577928.4229	2321167.8040
GHE-22	577925.1757	2321174.0052
GHE-23	577921.9284	2321180.2064
GHE-24	577918.6811	2321186.4076
GHE-25	577923.6594	2321189.6392
GHE-26	577930.3895	2321191.5643
TBR	577925.9481	2321180.2043
TCL-01	577933.8444	2321164.4172
TCL-02	577939.7090	2321166.0948

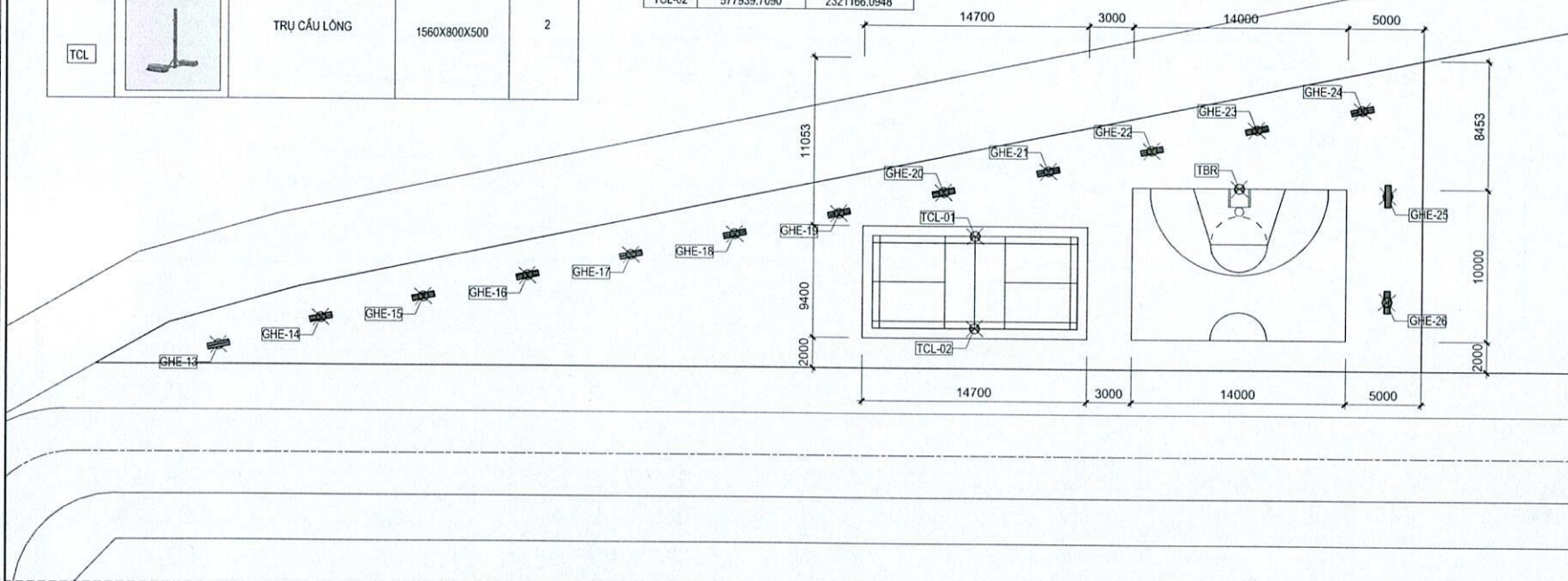

**MẶT BẰNG THIẾT BỊ J-CX04**

MẶT BẰNG VỊ TRÍ

ĐỊA ĐIỂM: KHU ĐÔ THỊ MỚI DƯƠNG NỘI - HÀ DƯƠNG - HÀ NỘI

HẠNG MỤC CÔNG TRÌNH:  
CẢNH QUAN TUYẾN PHỐ KHU B VÀ KHU F-G-J (F-CX01, F-CX02, G-CX01, G-CX03, J-CX02, J-CX04)

CHỦ ĐẦU TƯ:  
CHI NHÁNH HÀ TÂY  
CÔNG TY CỔ PHẦN TẬP ĐOÀN  
NAM CƯỜNG HÀ NỘI

ĐƠN VỊ THIẾT KẾ:  
  
CÔNG TY CỔ PHẦN TƯ VẤN, KIỂM ĐỊNH VÀ THƯƠNG MẠI XÂY DỰNG GOLDSUN

ĐƠN VỊ THIẾT KẾ: (Signature)

HỌ TÊN:	CHỨC VỤ:
PHỤ TRƯỞNG:	Bùi Hoàng Dương
CHỦ NHIỆM DỰ ÁN:	Luong Văn Sơn
CHỦ TÌM:	Luong Văn Sơn
THIẾT KẾ + VẼ:	Lê Huyền Trang
GIẤM:	Nguyễn Đình Ân Khanh
	Bùi Hoàng Dương

QUAN ĐOÀN THỰC HIỆN:  
**THIẾT KẾ THI CÔNG**

PHẦN:  
**CẢNH QUAN**

TÊN BẢN VẼ:  
**MẶT BẰNG THIẾT BỊ KHU J-CX04**

LẦN	NGÀY	XÁC NHẬN
1		
2		
3		
4		
5		

THẺ:	NGÀY THỰC HIỆN:	SỐ HIỆU BẢN VẼ:
1:300/A3	03 - 2023	LA-LP-7.02

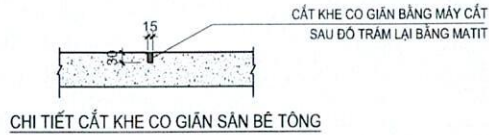

CẮT KHE CO GIẢN BẰNG MÁY CẮT  
SAU ĐÓ TRÁM LẠI BẰNG MATTIT

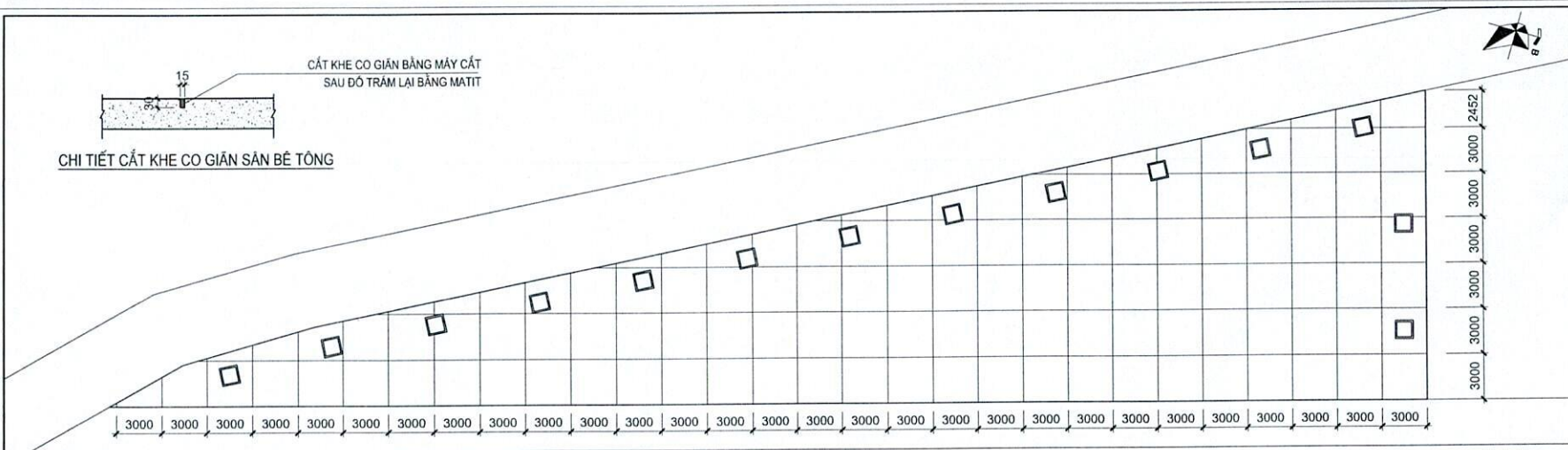

MẶT BẰNG KHE CO GIẢN SÀN BÊ TÔNG J-CX04  
TỶ LỆ 1:300

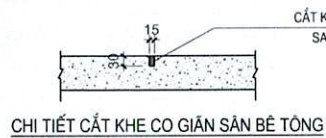

CẮT KHE CO GIẢN BẰNG MÁY CẮT  
SAU ĐÓ TRÁM LẠI BẰNG MATTIT

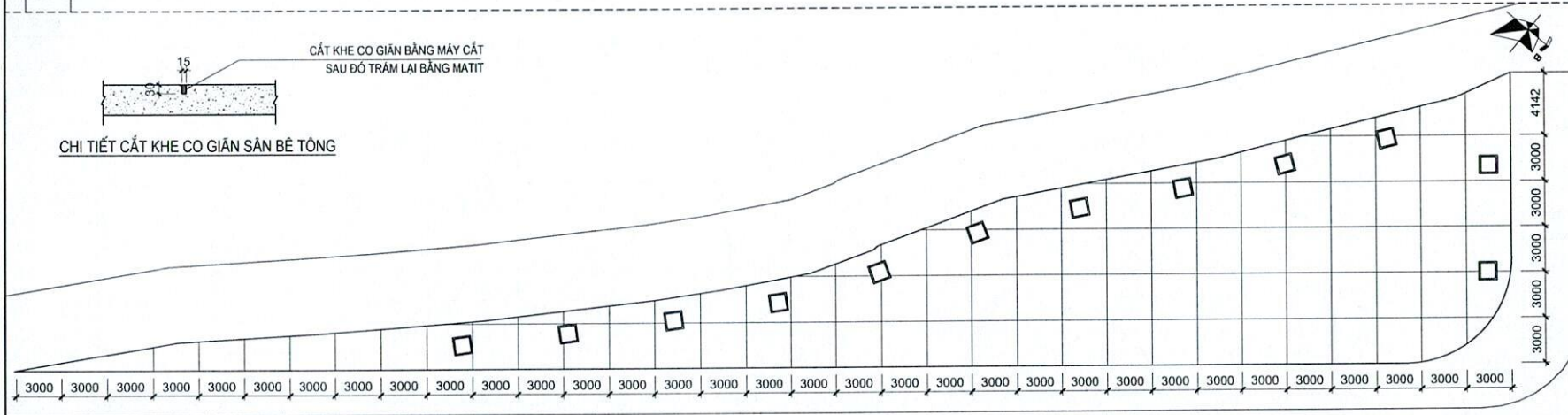

MẶT BẰNG KHE CO GIẢN SÀN BÊ TÔNG J-CX02  
TỶ LỆ 1:300

MẶT BẰNG VỊ TRÍ

DỰ ÁN:  
**KHU ĐÔ THỊ MỚI DƯƠNG NỘI**  
ĐỊA ĐIỂM: KHU ĐÔ THỊ MỚI DƯƠNG NỘI - HÀ DÔNG - HÀ NỘI

HẠNG MỤC CÔNG TRÌNH:  
**CẢNH QUAN TUYẾN PHỐ KHU B VÀ KHU F-G-U (F-CX01, F-CX02, G-CX01, G-CX03, J-CX02, J-CX04)**

CHỦ ĐẦU TƯ:  
**CHI NHÁNH HÀ TÂY CÔNG TY CỔ PHẦN TẬP ĐOÀN NAM CƯỜNG HÀ NỘI**

TRIC KIM - ĐƯỜNG LÊ VĂN LƯƠNG KẾ SÀI QUẬN BÌNH KHÁNH, TP HÀ NỘI  
CHIẾN THỰC 06325888 FAX 06325199 TRÁNH



**CÔNG TY CỔ PHẦN TƯ VẤN, KIỂM ĐỊNH VÀ THƯƠNG MẠI XÂY DỰNG GOLDSUN**  
ĐVC: SỐ 21 NGÕ 132 - PHỐ VĨNH TÂY - QUẬN BÀ RỊNG - HÀ NỘI  
TEL: 04 22434019  
FAX: 04 39520641

	HỌ TÊN	CHỮ KÝ
PHẠM ĐỐC:	Bùi Hoàng Dương	
CHỖ NHẬN DỰ ÁN:	Luong Văn Sơn	
CHỖ TẾ:	Luong Văn Sơn	
THIẾT KẾ - VẼ:	Lê Huyền Trang	
KIỂM:	Bùi Hoàng Dương	

GIẢI ĐOẠN THỰC HIỆN:  
**THIẾT KẾ THI CÔNG**

PHẦN:  
**CẢNH QUAN**

TÊN BẢN VẼ:  
**MẶT BẰNG CẮT KHE CO GIẢN SÀN BÊ TÔNG KHU J-CX02, J-CX04**

LẦN	NGÀY	XÁC NHẬN
1		
2		
3		
4		
5		

TỶ LỆ: 1:300/A3  
HỌAN THÁNH: 03 - 2023  
SỐ HIỆU BẢN VẼ: LA-LP-8.01

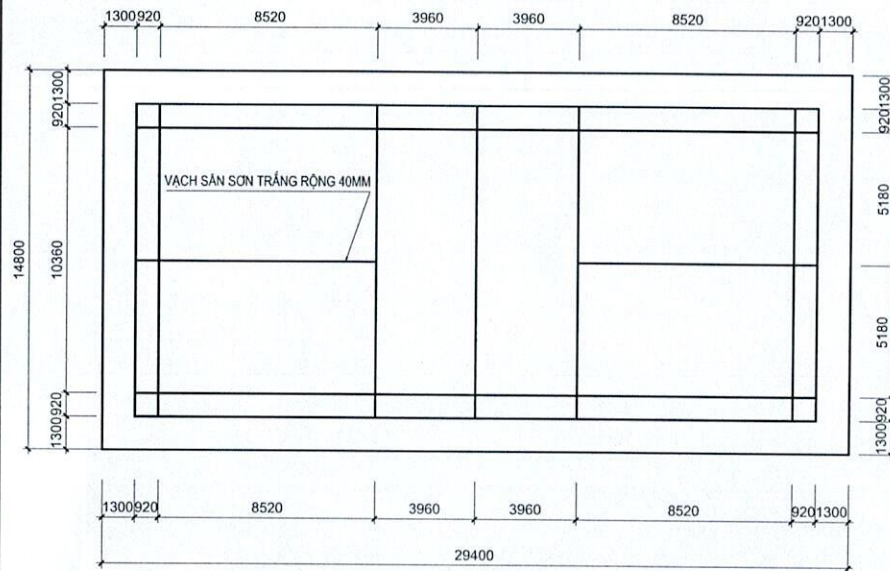

CHI TIẾT KÍCH THƯỚC SÂN CẦU LÔNG  
TỶ LỆ 1:200

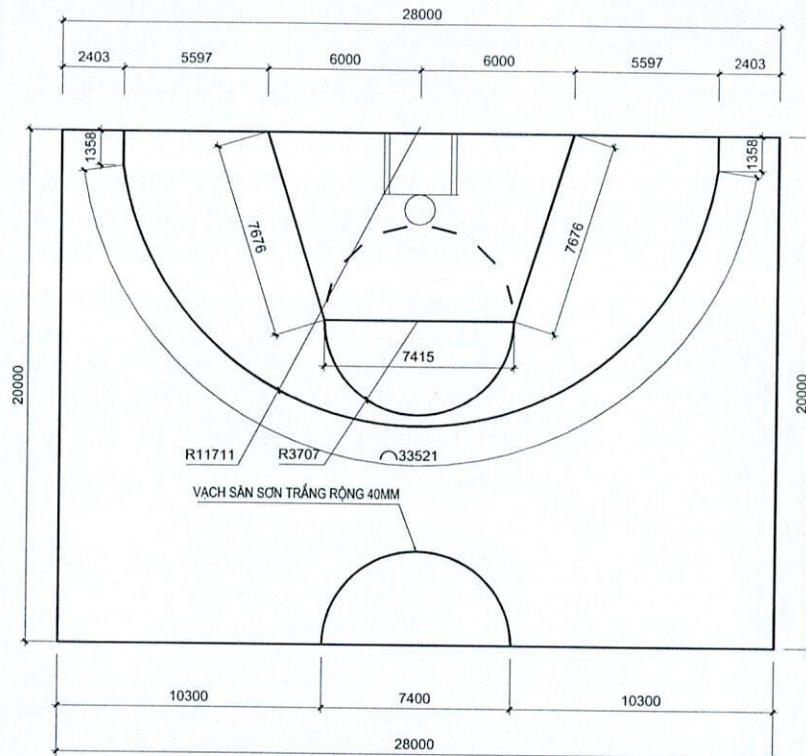

CHI TIẾT KÍCH THƯỚC SÂN BÓNG RỎ  
TỶ LỆ 1:200

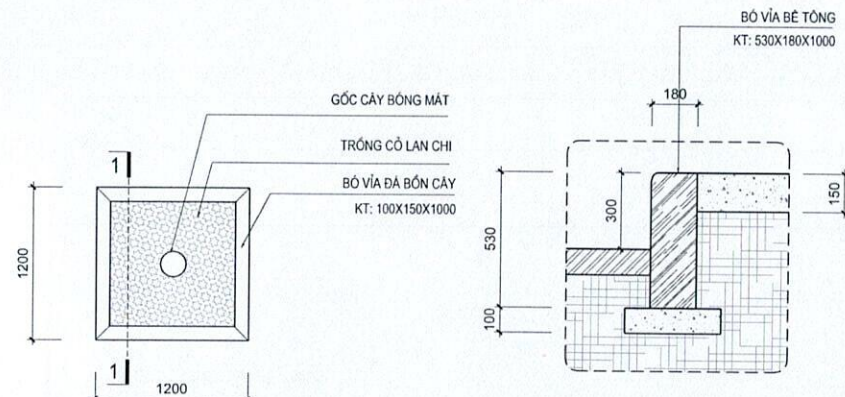

CHI TIẾT 02: MẶT BẰNG BÓN CÂY  
TỶ LỆ 1:40

CHI TIẾT 01: BÓ VÍA  
TỶ LỆ 1:20

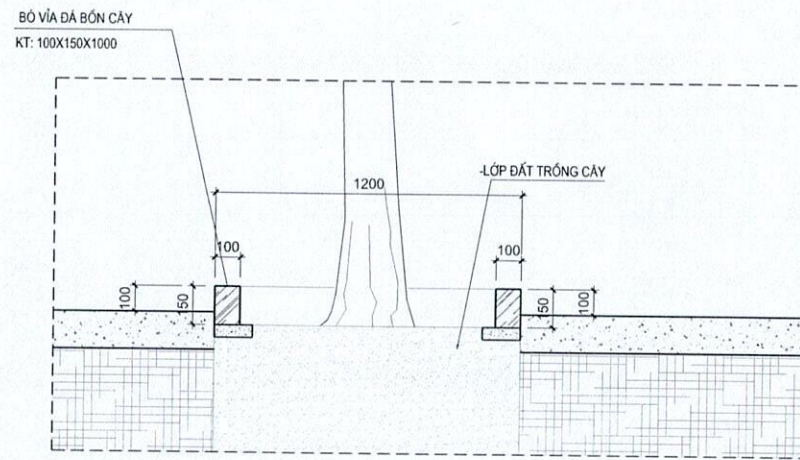

CHI TIẾT 02: MẶT CẮT 1-1  
TỶ LỆ 1:20

MẶT BẰNG VỊ TRÍ

DỰ ÁN:

KHU ĐÔ THỊ MỚI DƯƠNG NỘI

ĐỊA ĐIỂM: KHU ĐÔ THỊ MỚI DƯƠNG NỘI - HÀ ĐÔNG - HÀ NỘI

HẠNG MỤC CÔNG TRÌNH:

CẢNH QUAN TUYẾN PHỐ KHU B VÀ KHU F-G-J (F-CX01, F-CX02, G-CX01, G-CX03, J-CX02, J-CX04)

CHỦ ĐẦU TƯ:

CHI NHÁNH HÀ TÂY  
CÔNG TY CỔ PHẦN TẬP ĐOÀN  
NAM CƯỜNG HÀ NỘI

ĐƯỢC KHAI - ĐƯỜNG LÊ VĂN LƯƠNG KẾ DÀI - QUẬN THANH XUÂN, TP HÀ NỘI  
DIỆN THOẠI 0643351888 FAX: 0643351999 EMAIL:

ĐƠN VỊ THIẾT KẾ:



CÔNG TY CỔ PHẦN TƯ VẤN, KIỂM ĐỊNH VÀ THƯƠNG MẠI XÂY DỰNG GOLDSUN

ĐỊC: SỐ 22 NGÕ 122 - PHỐ VĨNH TỤY - QUẬN BÀ TRUNG - HÀ NỘI  
TEL: 24 2246019  
Fax: 24 3556944

HỌ TÊN	CHỮ KÝ
PHỤ TRƯỞNG:	Bùi Hoàng Dương
CHỖ THIẾT DỰ ÁN:	Luong Văn Sơn
CHỖ TR:	Luong Văn Sơn
THIẾT KẾ + VẼ:	Lê Huyền Trang
Kiểm:	Nguyễn Đình An Khánh
Kiểm:	Bùi Hoàng Dương

GIẢI ĐOÀN THỰC HIỆN:

THIẾT KẾ THI CÔNG

PHẦN

CẢNH QUAN

TÊN BẢN VẼ:

CHI TIẾT KÍCH THƯỚC  
SÂN BÓNG RỎ, CẦU LÔNG  
CHI TIẾT BÓ VÍA, BÓN CÂY

LẦN	NGÀY	XÁC NHẬN
1		
2		
3		
4		
5		

TỶ LỆ	HOÀN THÀNH	SỐ HIỆU BẢN VẼ
1:200/A3	03 - 2023	LA-LD-9.01

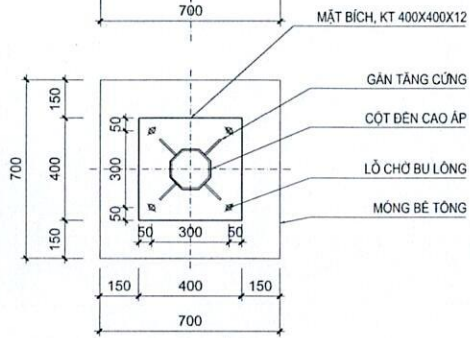
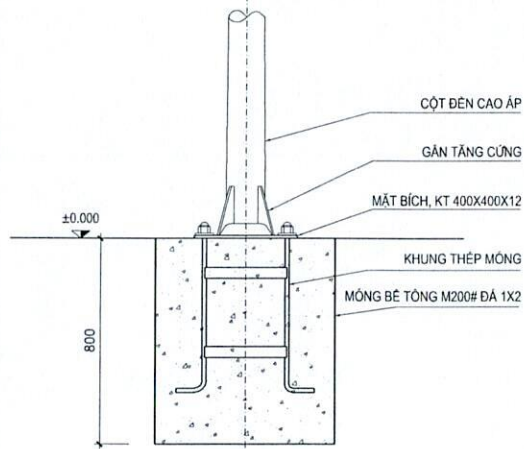

MẶT BÍCH ĐỂ CỘT  
TỶ LỆ 1:20

CHI TIẾT LẮP ĐẶT ĐÈN CAO ÁP  
TỶ LỆ 1:20

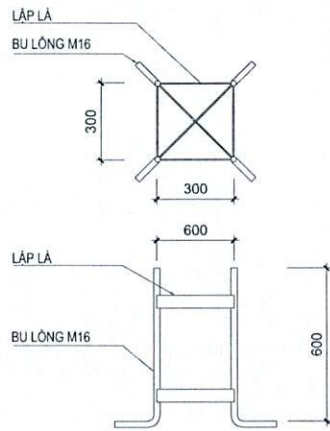

CHI TIẾT KHUNG THÉP MỎNG  
TỶ LỆ 1:20

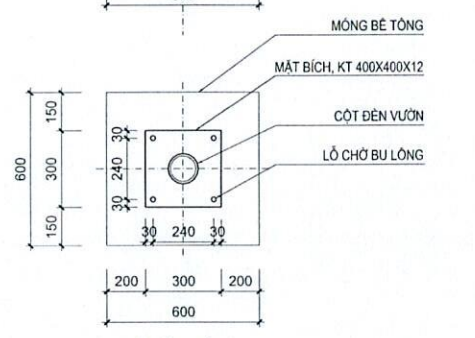
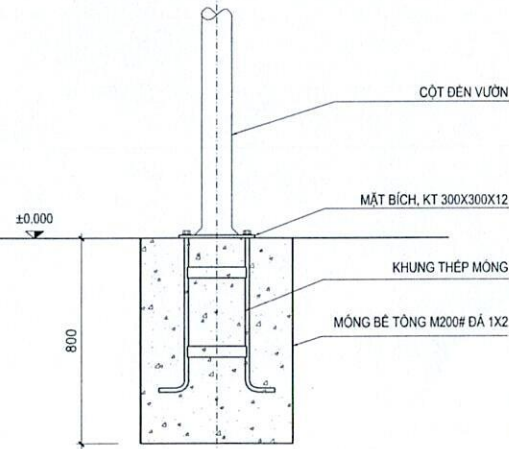

MẶT BÍCH ĐỂ CỘT  
TỶ LỆ 1:20

CHI TIẾT LẮP ĐẶT LẮP TRỤ ĐÈN VƯỜN  
TỶ LỆ 1:20

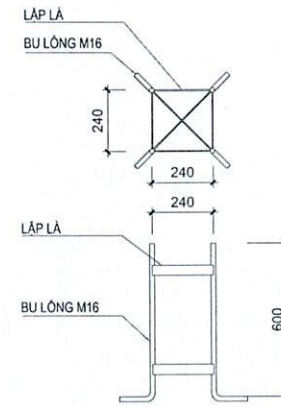

CHI TIẾT KHUNG THÉP MỎNG  
TỶ LỆ 1:20

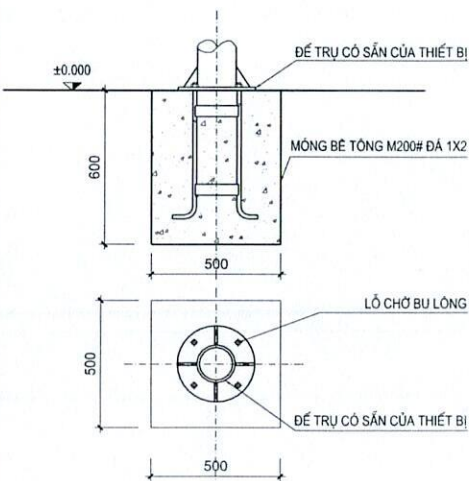

CHI TIẾT LẮP ĐẶT THIẾT BỊ ĐIỂN HÌNH  
TỶ LỆ 1:20

GHI CHÚ:  
LẮP ĐẶT KÍCH THƯỚC KHUNG THÉP MỎNG  
THEO VỊ TRÍ LỖ CHỜ BU LÔNG CỦA THIẾT BỊ

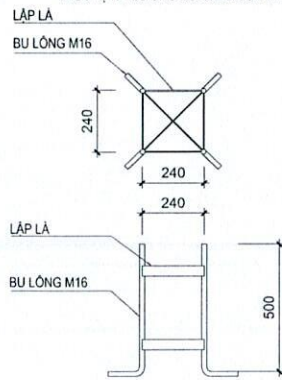

CHI TIẾT KHUNG THÉP MỎNG  
TỶ LỆ 1:20

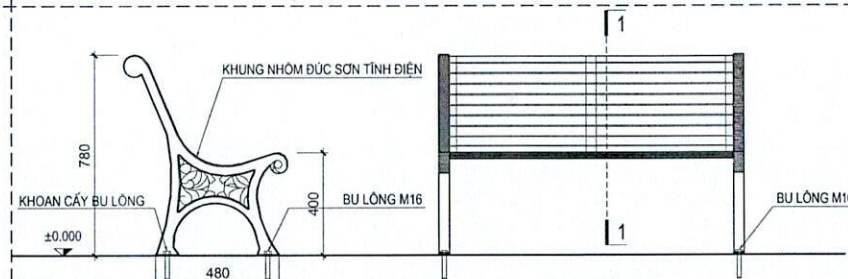

MẶT BÊN GHẾ  
TỶ LỆ 1:20

MẶT BÊN GHẾ  
TỶ LỆ 1:20

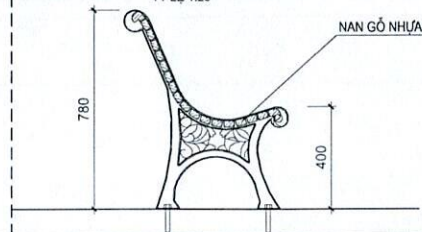

MẶT CẮT 1-1  
TỶ LỆ 1:20



GHẾ THAM KHẢO

MẶT BẢNG VỊ TRÍ
-----------------

DỰ ÁN: KHU ĐÔ THỊ MỚI DƯƠNG NỘI
------------------------------------

ĐỊA ĐIỂM: KHU ĐÔ THỊ MỚI DƯƠNG NỘI - HÀ CÔNG - HÀ NỘI
HẠNG MỤC CÔNG TRÌNH: CẢNH QUAN TUYẾN PHỐ KHU B VÀ KHU F-G-J (F-CX01, F-CX02, G-CX01, G-CX03, J-CX02, J-CX04)

CHỦ ĐẦU TƯ: CHI NHÁNH HÀ TÂY CÔNG TY CỔ PHẦN TẬP ĐOÀN NAM CƯỜNG HÀ NỘI
---

ĐƠN VỊ THIẾT KẾ:  CÔNG TY CỔ PHẦN TƯ VẤN, KIỂM ĐỊNH VÀ THƯƠNG MẠI XÂY DỰNG GOLDSUN
--

HỌ TÊN	CHỮ KÝ
PHỤ GIÁM ĐỐC: Bùi Hoàng Dương	
CHỦ NHIỆM DỰ ÁN: Lương Văn Sơn	
CHỦ TẾ: Lương Văn Sơn	
THIẾT KẾ + VẼ: Lê Huyền Trang	
KẾ M: Nguyễn Đình An Khánh	
KẾ M: Bùi Hoàng Dương	

GIẢI ĐOẠN THỰC HIỆN: THIẾT KẾ THI CÔNG
---

PHẦN: CẢNH QUAN
--------------------

TÊN BẢN VẼ: CHI TIẾT LẮP ĐẶT THIẾT BỊ, ĐÈN CHIẾU SÁNG
--

LẦN	NGÀY	XÁC NHẬN
1		
2		
3		
4		
5		

TỶ LỆ	NGÀY BAN HÀNH	SỐ HẸM BẢN VẼ
1:20/A3	03 - 2023	LA-LD-9.02